

uni**pro**[®]

Making your
lights shine

TUOTEKATALOGI

2024

Making your lights shine

UNIPRO Oy sekä emoyhtiö Meka Pro Oy ovat osa suomalaista Propria Group -konsernia. Unipro (www.unipro.fi) on erikoistunut korkealaatuisten kosketinkiskojen valmistukseen. Unipron tuotteita myydään yli 50 maassa. Uusi ja nykyaikainen tehdas sijaitsee Hämeenlinnassa, lähellä kaikkia pääväyliä ja satamia.

unipro®-kosketinkiskojärjestelmä on erinomainen ja suosittu valinta yksityisiin ja julkisiin rakennuksiin, kuten toimistoihin, kauppakeskuksiin, myymälöihin, kuntosaleille ja ravintoloihin - vain mielikuvituksesi on rajana. Se on joustava ratkaisu tilanteisiin, joissa asiakkaan on tarpeen lisätä tai vähentää valaistustilaa tai järjestää valaistusta yleisesti uudelleen.

unipro®-tuotteissa on panostettu tuotteiden korkeaan laatuun, moderniin muotoiluun ja sujuvaan asentamiseen. Monipuolinen kosketinkiskojärjestelmä tarjoaa joustavuutta kohdevalojärjestelmien suunnitteluun.

unipro®-kosketinkiskojärjestelmä sisältää pinta- ja uppoasennettavia 3-vaihe- ja Control-DALI-kosketinkiskoja, adaptereita sekä kattavan valikoiman asennustarvikkeita.

Yleismaailmallisen ja modulaarisen rakenteensa ansiosta unipro®-järjestelmää on helppo laajentaa ja sopeuttaa juuri toiveittesi mukaisesti.

Säädettävät kulmakappaleet ja käännettävä L-kulma maadoituksen puolenvaihdonmahdollisuuksineen ovat tuotekehityksemme helmiä.

Tulipalotilanteissa halogeenivapaat kosketinkiskot eivät vapauta vaarallisia kaasuja ilmaan. Suositus on käyttää halogeenivapaita tuotteita erityisesti tiloissa, joissa on paljon ihmisiä ja haastavat evakuointiolosuhteet.



Unipro on suorittanut hiilijalanjälkitutkimuksen – Olethan yhteydessä, mikäli haluat tietää lisää hiilijalanjälkiraportistamme.

Green aluminium

Nykyään kaikki ovat huolissaan ympäristöstä ja siksi teollisuudet ja yritykset etsivät innovatiivisia ratkaisuja vähentääkseen hiilijalanjälkeään. Yksi tällainen menetelmä on vihreän alumiinin käyttö, joka lupaa kestävämpää tulevaisuutta.

Unipro® tarjoaa nyt vihreää alumiinia niille asiakkaille, jotka haluavat vähähiilijalanjälkisiä ratkaisuja. Vihreän alumiinin käyttö tuotteissa vähentää merkittävästi hiilijalanjälkeä. Yksi tonni 100% kierrätettyä alumiinia säästää noin 6 tonnia bauksiittia ja 9 tonnia CO₂-hiilipäästöjä.



PVC- ja Halogeenivapaat tuotteet

Mitä ovat halogeenit ja miksi sinun pitäisi välittää? Alkuaineita kuten fluoria, klooria, bromia, jodia ja astatiinia löytyy monista kemiallisista yhdisteistä kuten PVC muovista (polyvinyylikloridi). Kuten tiedämme, PVC:tä käytetään monissa teknisissä tuotteissa kestävyuden lisäämiseksi. PVC:tä käytetään myös eristyksessä, kun taas muita halogeeneja lisätään palonsuojauksen parantamiseksi. Kuitenkin halogeenit ovat haitallisia ihmisille tilanteissa, jossa halogeenimuovi ja erityisesti PVC palaa. Tulipalossa halogeenit reagoivat veden ja muiden nesteiden kanssa, ja muodostavat vaarallista suolahappoa sekä muita dioksiinien ja myrkyllisten kemikaalien seoksia. Ne voivat vahingoittaa vakavasti terveyttä tai jopa aiheuttaa kuolemantapauksia.

Tästä syystä kaikki UNIPRO-liittimet, adapterit ja 3-vaiheiset DALI-kiskot on valmistettu kokonaan PVC- ja halogeenivapaista muovista.

Muovista vapaat pakkaukset

Ihmiskunta täyttää maailmamme muovilla, joka on äärimmäinen haaste ympäristöllemme. Meidän on toimittava, ja siksi me UNIPRO:lla päätimme poistaa pakkauksistamme mahdollisimman paljon muovia. Tänä päivänä UNIPRO on vähentänyt muovin käyttöä jo 1 tonnilla vuodessa. Se saavutettiin suunnittelemalla uudelleen sovitin-, liitin- ja kiskopakettit.



Yhteensopivat ratkaisut

unipro®-kosketinkisko on suunniteltu yhteensopivaksi useimpien yleisten kohdevalojärjestelmien kanssa. Litteät kuparijohtimet kosketinkiskossa tarjoavat parhaan mahdollisen sähköisen kontaktin adapterien ja kosketinkiskon välille. Asennuksen helpottamiseksi unipro®-kosketinkiskon yläosassa on valmiit kiinnitysreiät puolen metrin välein.

unipro® A75 -adapteri on suunniteltu yhteensopivaksi niin unipro®-kosketinkiskojen kuin useimpien muiden 3-vaihekosketinkiskojen kanssa.

unipro® -kosketinkiskon syöttörasioissa on luotettavat ja helppokäyttöiset ruuviliittimet, joihin voidaan kytkeä poikki pinnaltaan max. 2,5 mm² umpilankainen tai punottu johdin. Sähkönsyöttömahdollisuus useimmissa liitoskappaleissa, kuten L- T- ja X-kappaleissa.



Laaja valikoima kiskojen pituuksia

UNIPRO tarjoaa laajan valikoiman kiskojen pituuksia erilaisiin ratkaisuihin. Pituudet vaihtelevat 1,2 metristä 4,0 metriin, mikä mahdollistaa suunnittelijoiden ja arkkitehtien maksimoimisen suunnittelussaan. Voimme toimittaa myös erikoistoiveita mittojen mukaan.

Helppo asennus

UNIPRO kiskojen ripustusosia voidaan käyttää kaikkiin tuotteisiin. Ne ovat helppokäyttöisiä ja voidaan asentaa jopa ilman erikoistyökaluja. Useita johtoja on saatavana myös valkoisena ja mustana, mikä antaa ripustuskiskoratkaisuille täydellisen viimeistelyn asiakkaallesi.



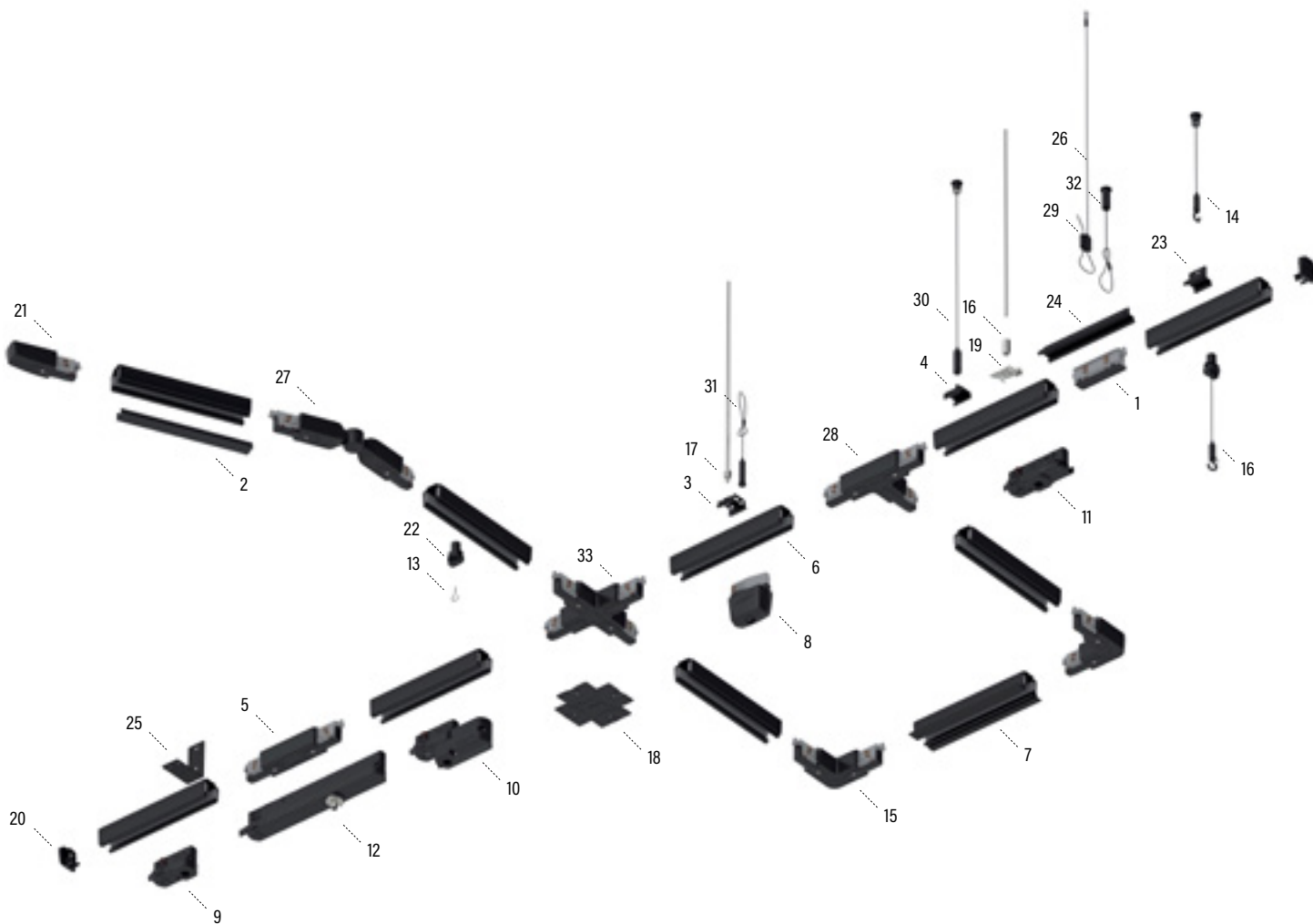

NO.	TYYPPI	NIMIKE	SIVU
1	Jatkokappale	UNIPRO JU3	8
2	Peitelista	UNIPRO CS3B	8
3	Kattokiinnike	UNIPRO CB3B	23
4	Kattokiinnike	UNIPRO QCB B	23
5	Keskisyöttörasia	UNIPRO MCU3B	9
6	Kosketinkisko	UNIPRO T32B	6
7	Kosketinkisko	UNIPRO T32FB	7
8	Kosketinkiskoadapteri	UNIPRO A100B	20
9	Kosketinkiskoadapteri	UNIPRO A75B	18
10	Kosketinkiskoadapteri	UNIPRO A80BT B	20
11	Kosketinkiskoadapteri	UNIPRO A90B	18
12	Kosketinkiskoadapteri	UNIPRO A203B	19
13	Koukku ripustuskiinnikkeeseen	UNIPRO SH	27
14	Koukullinen vaijeriripustussetti	UNIPRO WS40H	22
15	L-kulma	UNIPRO LC3B	9
16	Jatkomutteri	JM M6 EG	27

NO.	TYYPPI	NIMIKE	SIVU
17	Mutteri	MU M6 EG	27
18	Peitelevy	UNIPRO CP3B	8
19	Pikakiinnike	UNIPRO QC3G	23
20	Päätykappale	UNIPRO EC3B	8
21	Päätyyöttörasia	UNIPRO CU3AB	9
22	Ripustuskiinnike	UNIPRO SC3B	24
23	Ripustuskiinnike	UNIPRO PB B	23
24	Ripustuskiinnike jatkoskohtaan	UNIPRO PC B	24
25	Seinäkiinnike	UNIPRO WB B	24
26	Silmukallinen vaijeri	UNIPRO WL40 B	26
27	Säädettävä kulmakappale	UNIPRO ALC3B	10
28	T-kappale	UNIPRO TA3AB	10
29	Vaijerilukko	UNIPRO WG B	26
30	Vaijeriripustussetti	UNIPRO WS40 B	25
31	Vaijeriripustussetti	UNIPRO WS40L B	25
32	Vaijeriripustussetti	UNIPRO WSL40 B	25
33	X-kappale	UNIPRO XA3B	10

PINTA-ASENNETTAVA UNIPRO KOSKETINKISKO

Pinta-asennettava 3-vaihekosketinkisko, 16 A, (250/400) VAC, 50 Hz, CLASS 1 IP20.

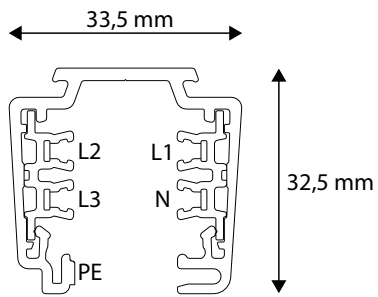

SNRO	TUOTE	PAINO kg / kpl	PITUUS mm	VÄRI	PAKKAUS
1459160	UNIPRO T312W	0.94	1200	Valkoinen	10 KPL / 12 MTR
1459102	UNIPRO T32W	1.567	2000	Valkoinen	10 KPL / 20 MTR
1459292	UNIPRO T324W	1.88	2400	Valkoinen	10 KPL / 24 MTR
1459103	UNIPRO T33W	2.348	3000	Valkoinen	5 KPL / 15 MTR
1459304	UNIPRO T34W	3.134	4000	Valkoinen	5 KPL / 20 MTR
1459166	UNIPRO T312G	0.94	1200	Harmaa	10 KPL / 12 MTR
1459232	UNIPRO T32G	1.567	2000	Harmaa	10 KPL / 20 MTR
1459293	UNIPRO T324G	1.88	2400	Harmaa	10 KPL / 24 MTR
1459233	UNIPRO T33G	2.348	3000	Harmaa	5 KPL / 15 MTR
1459304	UNIPRO T34G	3.134	4000	Harmaa	5 KPL / 20 MTR
1459159	UNIPRO T312B	0.94	1200	Musta	10 KPL / 12 MTR
1459302	UNIPRO T32B	1.567	2000	Musta	10 KPL / 20 MTR
1459180	UNIPRO T324B	1.88	2400	Musta	10 KPL / 24 MTR
1459303	UNIPRO T33B	2.348	3000	Musta	5 KPL / 15 MTR
1459304	UNIPRO T34B	3.134	4000	Musta	5 KPL / 20 MTR

UPPOASENNETTAVA UNIPRO KOSKETINKISKO

Uppoasennettava 3-vaihekosketinkisko, 16 A, (250/400) VAC, 50 Hz, CLASS 1 IP20.

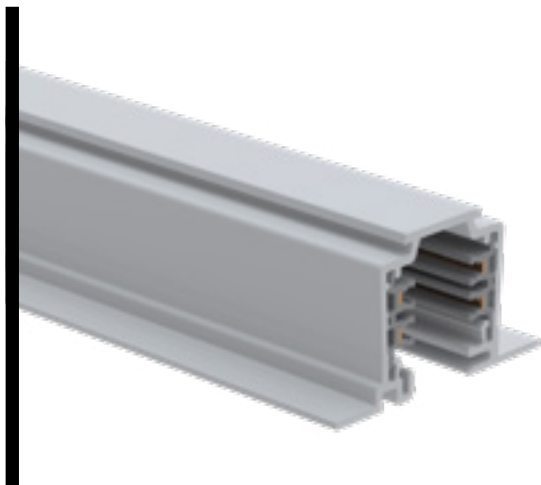

SNRO	TUOTE	PAINO kg / kpl	PITUUS mm	VÄRI	PAKKAUS
1459112	UNIPRO T32FW	1.785	2000	Valkoinen	90 PCE / 180 MTR
1459114	UNIPRO T34FW	3.569	4000	Valkoinen	90 PCE / 360 MTR
1459182	UNIPRO T32FG	1.785	2000	Harmaa	90 PCE / 180 MTR
1459184	UNIPRO T34FG	3.569	4000	Harmaa	90 PCE / 360 MTR
1459312	UNIPRO T32FB	1.785	2000	Musta	90 PCE / 180 MTR
1459314	UNIPRO T34FB	3.569	4000	Musta	90 PCE / 360 MTR

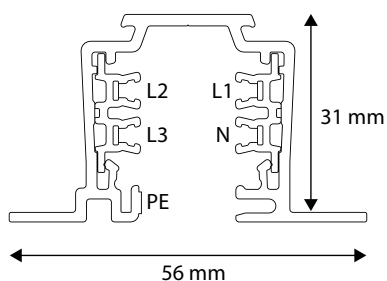

unipro® T3 -kosketinkiskot

Materiaalit	Kosketinkiskon profiilin runko on alumiinia ja eristeprofiilit muovia. Vaihe- ja nollassuojatimet ovat 2,5 mm ² suorakulmaista kuparia, suojamaajohtimena toimii kosketinkiskon alumiininen runko. Pintakäsittelyvaihtoehtoina maalattu valkoinen (RAL9003), harmaa (RAL 7040), musta (RAL9005) ja anodisoitu luonnonväri. Muut maalatut RAL Classic -värit ja päällystetyt Decoral®-pinnoitteet mahdollisia erillistilauksesta.
Johtimet	Kolme vaihejohtinta (L1, L2 ja L3), nollassuojin (N) ja suojamaa (PE).
Suojausluokka	Suojausluokka 1 IP20.
Laatu ja turvallisuus	Testattu standardien EN60570 ja EN60598 mukaisesti.
Muuta	Voidaan katkaista asennuspaikalla sopivaan mittaan. Ei tarvetta taivuttaa tai muuten työstää kuparijohtimia katkaisun jälkeen.

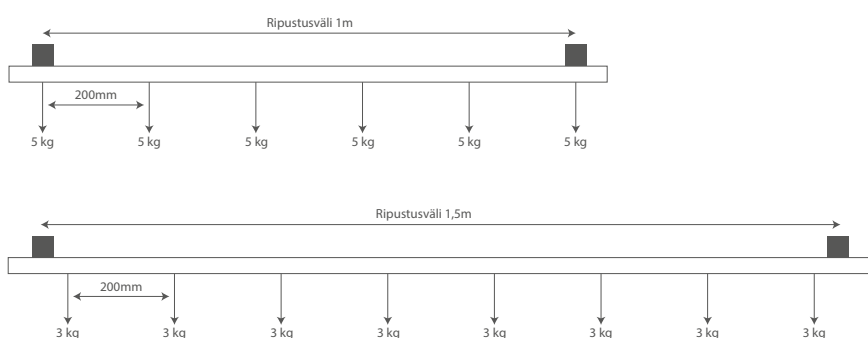

PÄÄTYKAPPALE EC3

Päätykappale 3-vaihekosketinkiskoon.



SNRO	TUOTE	PAINO kg / kpl	VÄRI	PAKKAUS
1459181	UNIPRO EC3W	0.006	Valkoinen	20 KPL / 1 BG
1459281	UNIPRO EC3G	0.006	Harmaa	20 KPL / 1 BG
1459381	UNIPRO EC3B	0.006	Musta	20 KPL / 1 BG

PEITELISTA CS3

Peitelista, pituus 2 m. Sopii 3-vaihe- ja Control-DALI -kosketinkiskoille.

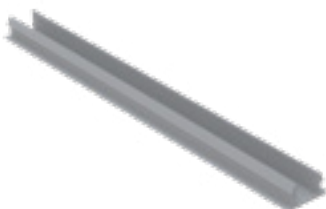

SNRO	TUOTE	PAINO kg / kpl	VÄRI	PAKKAUS
1459444	UNIPRO CS3W	0.125	Valkoinen	8 KPL / 16 MTR
1459445	UNIPRO CS3B	0.125	Musta	8 KPL / 16 MTR

PEITELEVY CP3

Peitelevy uppoasennettaviin 3-vaihekosketinkiskoihin peittämään CU- ja MCU-syöttörsiat sekä L-, T- ja X-kappaleet. Taitellaan sopivaksi asennettaessa.



SNRO	TUOTE	PAINO kg / kpl	VÄRI	PAKKAUS
1459191	UNIPRO CP3W	0.017	Valkoinen	20 KPL / 1 BG
1459291	UNIPRO CP3G	0.017	Harmaa	20 KPL / 1 BG
1459391	UNIPRO CP3B	0.017	Musta	20 KPL / 1 BG

JATKOKAPPALE JU3

Jatkokappale 3-vaihekosketinkiskoon. Pakkauksessa on harmaa ja musta värikuori. Kuori lukittuu painamalla se valkoisen jatkokappaleen päälle.



SNRO	TUOTE	PAINO kg / kpl	PAKKAUS
1459199	UNIPRO JU3	0.043	10 KPL

PÄÄTYSYÖTTÖRASIA CU3

Sähkönsyöttöyksikkö 3-vaihekosketinkiskojärjestelmään, kaksi maadoitusvaihtoehtoa, ruuviliittimet 3x1,5 mm² - 5x2,5 mm² johtimille.

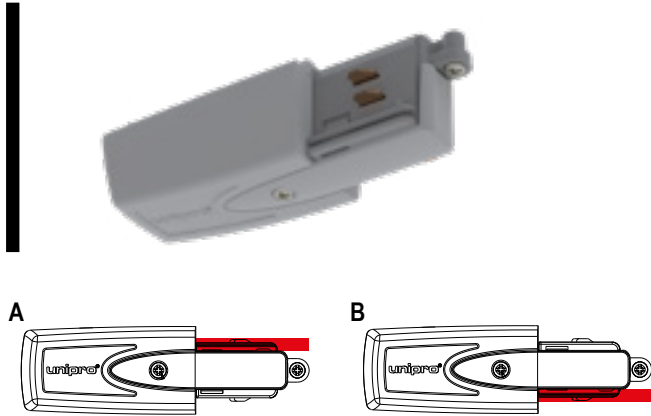

Huom: Maadoituskuvat ovat kuvattuna alhaalta päin.

SNRO	TUOTE	PAINO kg / kpl	VÄRI	PAKKAUS
1459121	UNIPRO CU3AW	0.058	Valkoinen	10 KPL / 1 BG
1459221	UNIPRO CU3AG	0.058	Harmaa	10 KPL / 1 BG
1459321	UNIPRO CU3AB	0.058	Musta	10 KPL / 1 BG

1459122	UNIPRO CU3BW	0.058	Valkoinen	10 KPL / 1 BG
1459222	UNIPRO CU3BG	0.058	Harmaa	10 KPL / 1 BG
1459322	UNIPRO CU3BB	0.058	Musta	10 KPL / 1 BG

KESKISYÖTTÖRASIA MCU3

Sähkönsyöttömahdollisuus 3-vaihekosketinkiskojärjestelmään, ruuviliittimet 3x1,5 mm²- 5x2,5 mm² johtimille.



SNRO	TUOTE	PAINO kg / kpl	VÄRI	PAKKAUS
1459131	UNIPRO MCU3W	0.104	Valkoinen	8 KPL / 1 BG
1459231	UNIPRO MCU3G	0.104	Harmaa	8 KPL / 1 BG
1459331	UNIPRO MCU3B	0.104	Musta	8 KPL / 1 BG

KULMAKAPPALE LC3

Sähkönsyöttömahdollisuus 3-vaihekosketinkiskojärjestelmään, maadoituksen puoli vaihdettavissa, ruuviliittimet 3x1,5 mm² - 5x2,5 mm² johtimille.

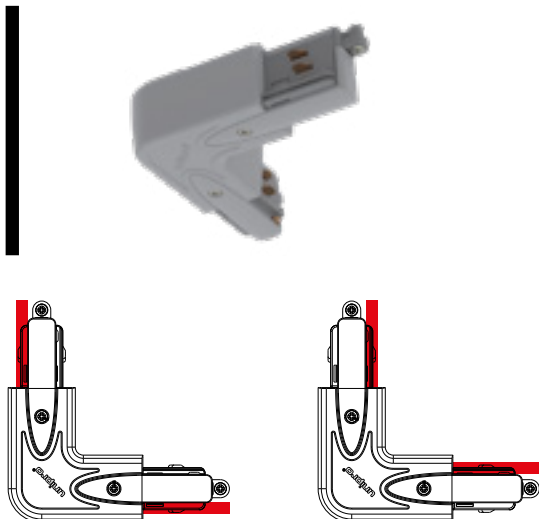

Huom: Maadoituskuvat ovat kuvattuna alhaalta päin.

SNRO	TUOTE	PAINO kg / kpl	VÄRI	PAKKAUS
1459141	UNIPRO LC3W	0.105	Valkoinen	6 KPL / 1 BG
1459241	UNIPRO LC3G	0.105	Harmaa	6 KPL / 1 BG
1459341	UNIPRO LC3B	0.105	Musta	6 KPL / 1 BG

SÄÄDETTÄVÄ KULMAKAPPALE ALC3

Säätöalue vaakasuunnassa 0 ± 120°.

unipro®



SNRO	TUOTE	PAINO kg / kpl	VÄRI	PAKKAUS
1459151	UNIPRO ALC3W	0.13	Valkoinen	4 KPL / 1 BG
1459251	UNIPRO ALC3G	0.13	Harmaa	4 KPL / 1 BG
1459351	UNIPRO ALC3B	0.13	Musta	4 KPL / 1 BG

T-KAPPALE TA3

Sähkönsyöttömahdollisuus 3-vaihekosketinkiskojärjestelmään, neljä maadoitusvaihtoehtoa, ruuviliittimet 3x1,5 mm² - 5x2,5 mm² johtimille.

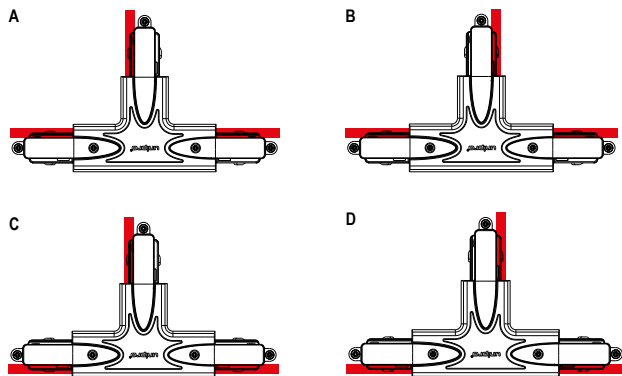

Huom: Maadoituskuvat ovat kuvattuna alhaalta päin.

SNRO	TUOTE	PAINO kg / kpl	VÄRI	PAKKAUS
1459161	UNIPRO TA3AW	0.15	Valkoinen	4 KPL / 1 BG
1459261	UNIPRO TA3AG	0.15	Harmaa	4 KPL / 1 BG
1459361	UNIPRO TA3AB	0.15	Musta	4 KPL / 1 BG

1459162	UNIPRO TA3BW	0.15	Valkoinen	4 KPL / 1 BG
1459262	UNIPRO TA3BG	0.15	Harmaa	4 KPL / 1 BG
1459362	UNIPRO TA3BB	0.15	Musta	4 KPL / 1 BG

1459163	UNIPRO TA3CW	0.15	Valkoinen	4 KPL / 1 BG
1459263	UNIPRO TA3CG	0.15	Harmaa	4 KPL / 1 BG
1459363	UNIPRO TA3CB	0.15	Musta	4 KPL / 1 BG

1459164	UNIPRO TA3DW	0.15	Valkoinen	4 KPL / 1 BG
1459264	UNIPRO TA3DG	0.15	Harmaa	4 KPL / 1 BG
1459364	UNIPRO TA3DB	0.15	Musta	4 KPL / 1 BG

X-KAPPALE XA3

Sähkönsyöttömahdollisuus 3-vaihekosketinkiskojärjestelmään, ruuviliittimet 3x1,5 mm² - 5x2,5 mm² johtimille.

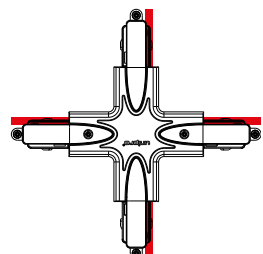

Huom: Maadoituskuva on kuvattuna alhaalta päin.

SNRO	TUOTE	PAINO kg / kpl	VÄRI	PAKKAUS
1459171	UNIPRO XA3W	0.196	Valkoinen	2 KPL / 1 BG
1459271	UNIPRO XA3G	0.196	Harmaa	2 KPL / 1 BG
1459371	UNIPRO XA3B	0.196	Musta	2 KPL / 1 BG

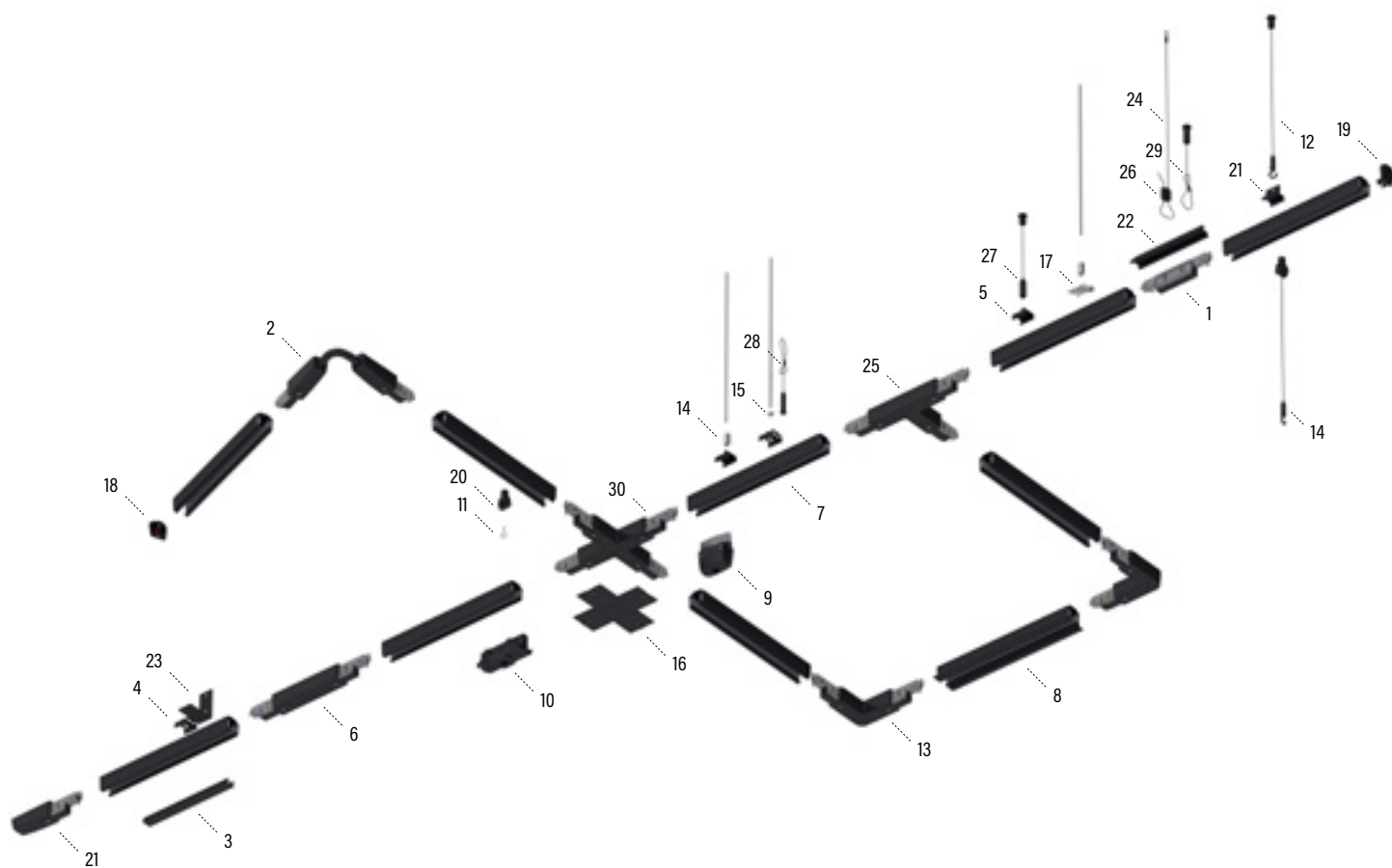

NO.	TYYPPI	NIMIKE	SIVU
1	Jatkokappale	UNIPRO CJU3	15
2	Säädettävä kulma	UNIPRO CFC3 B	15
3	Kansi	UNIPRO CS3B	14
4	Kattokiinnike	UNIPRO CB3B	23
5	Kattokiinnike	UNIPRO QCB B	23
6	Keskisyöttörasia	UNIPRO CMCU3B	15
7	Kosketinkisko	UNIPRO TC32B	12
8	Kosketinkisko	UNIPRO TC32FB	13
9	Kosketinkiskoadapteri	UNIPRO A100B	20
10	Kosketinkiskoadapteri	UNIPRO A90CB	18
11	Koukku ripustuskiinnikkeeseen	UNIPRO SH	27
12	Koukullinen vaijeriripustussetti	UNIPRO WS40H	25
13	L-kulma	UNIPRO CLC3B	16
14	Jatkomutteri	JM M6 EG	27
15	Mutteri	MU M6 EG	27

NO.	TYYPPI	NIMIKE	SIVU
16	Peitelevy	UNIPRO CCP3 B	14
17	Pikakiinnike	UNIPRO QC3G	23
18	Päätykappale	UNIPRO CEC3B	14
19	Päätysyöttörasia	UNIPRO CCU3AB	15
20	Ripustuskiinnike	UNIPRO SC3B	24
21	Ripustuskiinnike	UNIPRO PB B	23
22	Ripustuskiinnike jatkoskohtaan	UNIPRO PC B	24
23	Seinäkiinnike	UNIPRO WB B	24
24	Silmukallinen vaijeri	UNIPRO WL40 B	26
25	T-kappale	UNIPRO CTA3AB	16
26	Vaijerikiinnike	UNIPRO WG B	26
27	Vaijeriripustussetti	UNIPRO WS40 B	25
28	Vaijeriripustussetti	UNIPRO WS40L B	25
29	Vaijeriripustussetti	UNIPRO WSL40 B	25
30	X-kappale	UNIPRO CXA3B	17

PINTA-ASENNETTAVA CONTROL-DALI KOSKETINKISKO

Pinta-asennettava Control-DALI -kosketinkisko. 16 A, (250/400) VAC, 50 Hz, FELV ≤ 50 VAC ≤ 1 A, CLASS I IP20.
Halogeeni- ja PVC-vapaa.

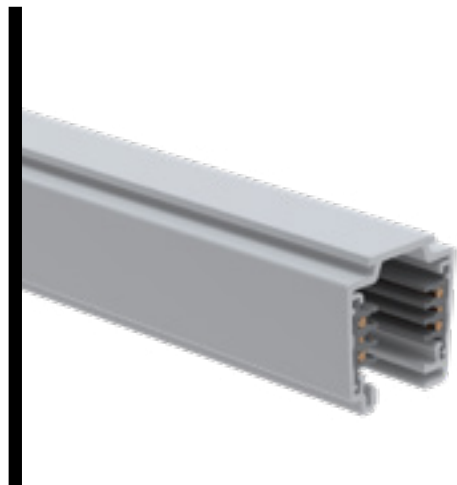

SNRO	TUOTE	PAINO kg /kpl	PITUUS mm	VÄRI	PAKKAUS
1459107	UNIPRO TC32W	1.792	2000	Valkoinen	10 KPL / 20 MTR
1459108	UNIPRO TC33W	2.763	3000	Valkoinen	5 KPL / 15 MTR
1459109	UNIPRO TC34W	3.684	4000	Valkoinen	5 KPL / 20 MTR
1459237	UNIPRO TC32G	1.792	2000	Harmaa	10 KPL / 20 MTR
1459238	UNIPRO TC33G	2.763	3000	Harmaa	5 KPL / 15 MTR
1459239	UNIPRO TC34G	3.684	4000	Harmaa	5 KPL / 20 MTR
1459307	UNIPRO TC32B	1.792	2000	Musta	10 KPL / 20 MTR
1459308	UNIPRO TC33B	2.763	3000	Musta	5 KPL / 15 MTR
1459309	UNIPRO TC34B	3.684	4000	Musta	5 KPL / 20 MTR

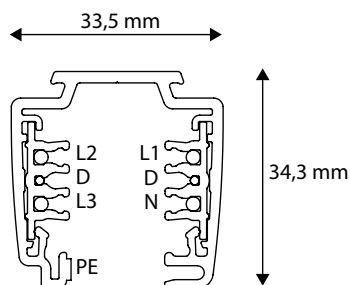

UPPOASENNETTAVA CONTROL-DALI KOSKETINKISKO

Uppeasennettava Control-DALI -kosketinkisko. 16 A, (250/400) VAC, 50 Hz, FELV ≤ 50 VAC ≤ 1 A, CLASS 1 IP20.
Halogeeni- ja PVC-vapaa.

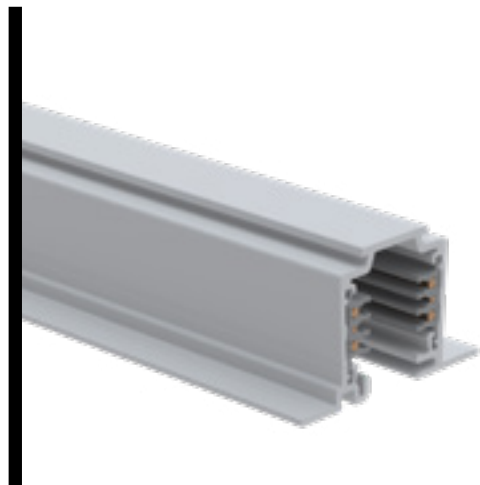

SNRO	TUOTE	PAINO kg / kpl	PITUUS mm	VÄRI	PAKKAUS
1459117	UNIPRO TC32FW	2.064	2000	Valkoinen	8 KPL / 16 MTR
1459119	UNIPRO TC34FW	4.228	4000	Valkoinen	8 KPL / 32 MTR
1459187	UNIPRO TC32FG	2.064	2000	Harmaa	8 KPL / 16 MTR
1459189	UNIPRO TC34FG	4.228	4000	Harmaa	8 KPL / 32 MTR
1459317	UNIPRO TC32FB	2.064	2000	Musta	8 KPL / 16 MTR
1459319	UNIPRO TC34FB	4.228	4000	Musta	8 KPL / 32 MTR

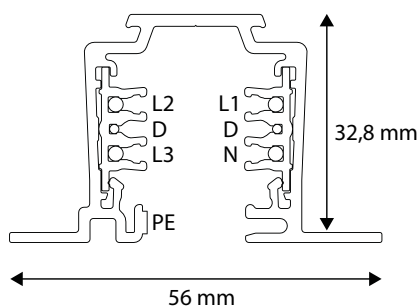

unipro® TC3 -kosketinkiskot Control-DALI

Materiaalit	Kosketinkiskon profiilin runko on alumiinia ja eriste- ja halogeeni- ja PVC vapaata muovia. Vaihe- ja nollajohtimet ovat 4 mm ² pyöreää kuparia, control johtimet 1,5 mm ² pyöreää kuparia. Suojamaajohtimenä toimii kosketinkiskon alumiininen runko. Pintakäsittelyvaihtoehtoina maalattu valkoinen (RAL9003), harmaa (RAL 7040), musta (RAL9005) ja anodisoitu luonnonväri. Muut maalatut RAL Classic -värit ja päällystetyt Decoral®-pinnoitteet mahdollisia erillistilauksesta.
Johtimet	Kolme vaihejohtinta (L1, L2 ja L3), DALI-johtimet (D), nollajohtin (N) ja suojamaa (PE).
Suojausluokka	Suojausluokka 1 IP20.
Laatu ja turvallisuus	Testattu standardien EN60570 ja EN60598 mukaisesti.
Muuta	Voidaan katkaista asennuspaikalla sopivaan mittaan. Katkaisun jälkeen vaihejohtimia lyhennettävä 5 mm TCCP kuparien katkaisupihdeillä.

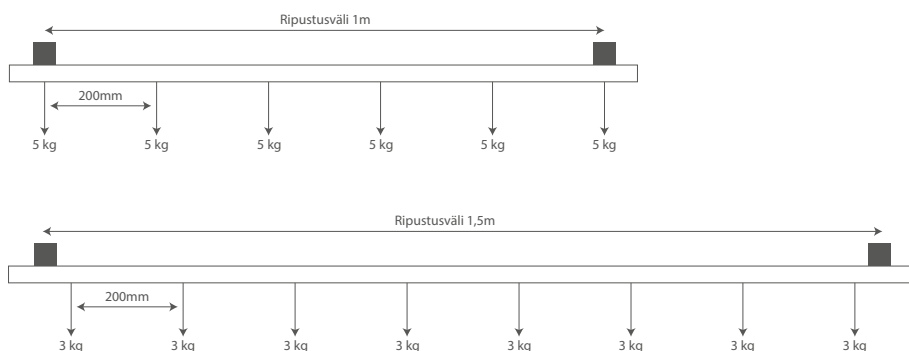

TYÖKALU TCCP

Control-DALI -kosketinkiskon L1-, L2-, L3- ja N-johtimia on lyhennettävä 5 mm katkaisun jälkeen vaadittujen pinta- ja ilmapäliien täyttymisen varmistamiseksi.



SNRO	TUOTE	PAINO kg / kpl	PITUUS mm	PAKKAUS
1459190	UNIPRO TCCP	0.2	250	1 KPL

PÄÄTYKAPPALE CEC3

Päätükappale Control-DALI -kosketinkiskoon.



SNRO	TUOTE	PAINO kg / kpl	VÄRI	PAKKAUS
1459196	UNIPRO CEC3W	0.006	Valkoinen	20 KPL / 1 BG
1459285	UNIPRO CEC3G	0.006	Harmaa	20 KPL / 1 BG
1459385	UNIPRO CEC3B	0.006	Musta	20 KPL / 1 BG

PEITELISTA CS3

Peitelista, pituus 2 m. Sopii 3-vaihe- ja Control-DALI -kosketinkiskoille.

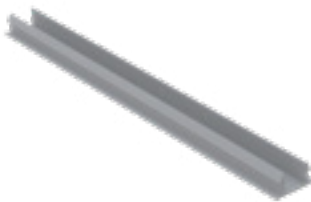

SNRO	TUOTE	PAINO kg / kpl	VÄRI	PAKKAUS
1459444	UNIPRO CS3W	0.125	Valkoinen	8 KPL / 16 MTR
1459445	UNIPRO CS3B	0.125	Musta	8 KPL / 16 MTR

PEITELEVY CCP3

Peitelevy, uppoasennuskiskoihin peittämään CCU- ja CMCU-syöttörsiat sekä L-, T- ja X-kappaleet, taitellaan sopivan kokoiseksi.



SNRO	TUOTE	PAINO kg / kpl	VÄRI	PAKKAUS
1459101	UNIPRO CCP3 W	0.028	Valkoinen	20 KPL / 1 BG
1459111	UNIPRO CCP3 B	0.028	Musta	20 KPL / 1 BG
1459120	UNIPRO CCP3 G	0.028	Harmaa	20 KPL / 1 BG

JATKOKAPPALE CJU3

Jatkokappale Control-DALI -kosketinkiskoon. Pakkauksessa on harmaa ja musta värikuori. Kuori lukittuu painamalla se valkoisen jatkokappaleen päälle.



SNRO	TUOTE	PAINO kg / kpl	PAKKAUS
1459198	UNIPRO CJU3	0.053	8 KPL / 1 BG

PÄÄTYSYÖTTÖRASIA CCU3

Sähkönsyöttöyksikkö Control-DALI -järjestelmään, kaksi maadoitusvaihtoehtoa, ruuviliittimet 1,5 mm² - 2,5 mm² johtimille.



SNRO	TUOTE	PAINO kg / kpl	VÄRI	PAKKAUS
1459125	UNIPRO CCU3AW	0.079	Valkoinen	8 KPL / 1 BG
1459225	UNIPRO CCU3AG	0.079	Harmaa	8 KPL / 1 BG
1459325	UNIPRO CCU3AB	0.079	Musta	8 KPL / 1 BG

1459126	UNIPRO CCU3BW	0.079	Valkoinen	8 KPL / 1 BG
1459226	UNIPRO CCU3BG	0.079	Harmaa	8 KPL / 1 BG
1459326	UNIPRO CCU3BB	0.079	Musta	8 KPL / 1 BG

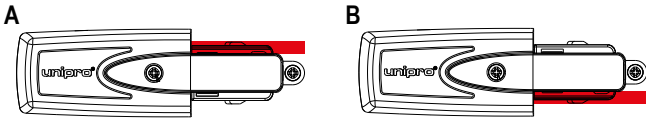

Huom: Maadoitus kuvat ovat kuvattuna alhaalta päin.

KESKISYÖTTÖRASIA CMCU3

Sähkönsyöttöyksikkö Control-DALI -järjestelmään, ruuviliittimet 1,5 mm² - 2,5 mm² johtimille.



SNRO	TUOTE	PAINO kg / kpl	VÄRI	PAKKAUS
1459129	UNIPRO CMCU3W	0.159	Valkoinen	5 KPL / 1 BG
1459228	UNIPRO CMCU3G	0.159	Harmaa	5 KPL / 1 BG
1459335	UNIPRO CMCU3B	0.159	Musta	5 KPL / 1 BG

SÄÄDETTÄVÄ KULMAKAPPALE CFC

Sähkönsyöttöyksikkö Control-DALI -järjestelmään, ruuviliittimet 1,5 mm² - 2,5 mm² johtimille.



SNRO	TUOTE	PAINO kg / kpl	VÄRI	PAKKAUS
1459154	UNIPRO CFC3 W	0.2	Valkoinen	1 KPL
1459152	UNIPRO CFC3 B	0.2	Musta	1 KPL

KULMAKAPPALE CLC3

Sähkönsyöttöyksikkö Control-DALI -järjestelmään, maadoituksen puoli vaihdettavissa, ruuviliittimet 1,5 mm² - 2,5 mm² johtimille.

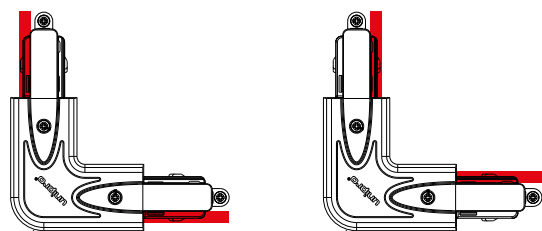

Huom: Maadoituskuvat ovat kuvattuna alhaalta päin.

SNRO	TUOTE	PAINO kg / kpl	VÄRI	PAKKAUS
1459153	UNIPRO CLC3W	0.158	Valkoinen	4 KPL / 1 BG
1459245	UNIPRO CLC3G	0.158	Harmaa	4 KPL / 1 BG
1459345	UNIPRO CLC3B	0.158	Musta	4 KPL / 1 BG

T-KAPPALE CTA3

Sähkönsyöttöyksikkö Control-DALI -järjestelmään, neljä maadoitusvaihtoehtoa, ruuviliittimet 1,5 mm² - 2,5 mm² johtimille.

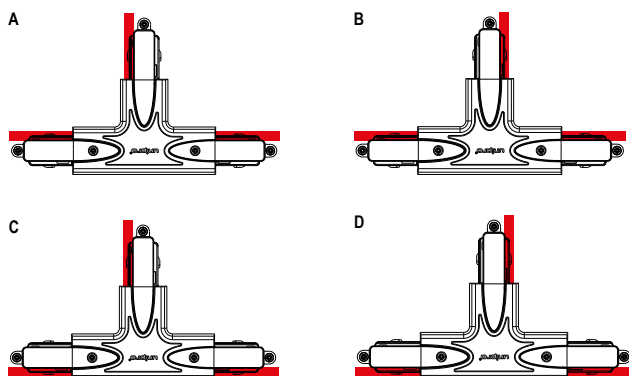

Huom: Maadoituskuvat ovat kuvattuna alhaalta päin.

SNRO	TUOTE	PAINO kg / kpl	VÄRI	PAKKAUS
1459155	UNIPRO CTA3AW	0.24	Valkoinen	2 KPL / 1 BG
1459255	UNIPRO CTA3AG	0.24	Harmaa	2 KPL / 1 BG
1459355	UNIPRO CTA3AB	0.24	Musta	2 KPL / 1 BG
1459156	UNIPRO CTA3BW	0.24	Valkoinen	2 KPL / 1 BG
1459256	UNIPRO CTA3BG	0.24	Harmaa	2 KPL / 1 BG
1459356	UNIPRO CTA3BB	0.24	Musta	2 KPL / 1 BG
1459157	UNIPRO CTA3CW	0.24	Valkoinen	2 KPL / 1 BG
1459257	UNIPRO CTA3CG	0.24	Harmaa	2 KPL / 1 BG
1459357	UNIPRO CTA3CB	0.24	Musta	2 KPL / 1 BG
1459158	UNIPRO CTA3DW	0.24	Valkoinen	2 KPL / 1 BG
1459258	UNIPRO CTA3DG	0.24	Harmaa	2 KPL / 1 BG
1459358	UNIPRO CTA3DB	0.24	Musta	2 KPL / 1 BG

X-KAPPALE CXA3

Sähkönsyöttöyksikkö Control-DALI-järjestelmään, ruuviliittimet 1,5 mm² - 2,5 mm² johtimille.



SNRO	TUOTE	PAINO kg / kpl	VÄRI	PAKKAUS
1459167	UNIPRO CXA3W	0.323	Valkoinen	1 KPL / 1 BG
1459275	UNIPRO CXA3G	0.323	Harmaa	1 KPL / 1 BG
1459375	UNIPRO CXA3B	0.323	Musta	1 KPL / 1 BG

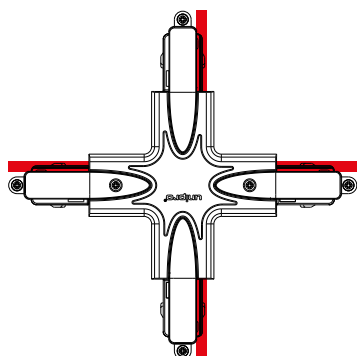

Huom: Maadoituskuva on kuvattuna alhaalta päin.



VALAISINADAPTERI A75

Nimellisarvot 3-vaihekosketinkiskojärjestelmään: 6 A, 250 V, vetolujuus 5 kg, L70 lukitsijan kanssa 7 kg.



SNRO	TUOTE	PAINO kg / kpl	VÄRI	PAKKAUS
1459014	UNIPRO A75W	0.034	Valkoinen	12 KPL / 1 BG
1459016	UNIPRO A75G	0.034	Harmaa	12 KPL / 1 BG
1459015	UNIPRO A75B	0.034	Musta	12 KPL / 1 BG

VALAISINADAPTERI A90

Nimellisarvot 3-vaihekosketinkiskojärjestelmään: 6 A, 250 V, vetolujuus 10 kg.



SNRO	TUOTE	PAINO kg / kpl	VÄRI	PAKKAUS
1459029	UNIPRO A90W	0.047	Valkoinen	8 KPL / 1 BG
1459031	UNIPRO A90G	0.047	Harmaa	8 KPL / 1 BG
1459030	UNIPRO A90B	0.047	Musta	8 KPL / 1 BG

VALAISINADAPTERI A90C

Nimellisarvot Control-DALI -järjestelmään: 6 A, 250 V, FELV ≤ 50 VAC ≤ 1 A, vetolujuus 10 kg.



SNRO	TUOTE	PAINO kg / kpl	VÄRI	PAKKAUS
1459026	UNIPRO A90CW	0.047	Valkoinen	8 KPL / 1 BG
1459028	UNIPRO A90CG	0.047	Harmaa	8 KPL / 1 BG
1459027	UNIPRO A90CB	0.047	Musta	8 KPL / 1 BG

LED-DRIVER ADAPTERI A201

28 W, pituus 270 mm, 3-vaihekosketinkiskojärjestelmään.



SNRO	TUOTE	PAINO kg / kpl	VÄRI	PAKKAUS
1459374	UNIPRO A201W	0.07	Valkoinen	1 KPL
1459373	UNIPRO A201G	0.07	Harmaa	1 KPL
1459376	UNIPRO A201B	0.07	Musta	1 KPL

IN-TRACK DRIVER ADAPTERI A204CA

34 W, pituus 270 mm, 3-vaihekosketinkiskojärjestelmään



SNRO	TUOTE	PAINO kg / kpl	VÄRI	PAKKAUS
1459298	UNIPRO A204CAW	0.07	Valkoinen	1 KPL
1459299	UNIPRO A204CAB	0.07	Musta	1 KPL
1459300	UNIPRO A204CAG	0.07	Harmaa	1 KPL

CONTROL-DALI IN-TRACK DRIVER ADAPTERI A204C

34 W, pituus 270 mm, 3-vaihekosketinkiskojärjestelmään



SNRO	TUOTE	PAINO kg / kpl	VÄRI	PAKKAUS
1459295	UNIPRO A204CW	0.07	Valkoinen	1 KPL
1459296	UNIPRO A204CB	0.07	Musta	1 KPL
1459297	UNIPRO A204CG	0.07	Harmaa	1 KPL

VIRRANOTTOLAITE A100

Virranotto 1- tai 3-vaihevirtana, yhteensopiva vain unipro® 3-vaihe- ja Control DALI -kosketinkiskoon, ei DALI-ohjaukseen.



SNRO	TUOTE	PAINO kg / kpl	VÄRI	PAKKAUS
1459011	UNIPRO A100W	0.065	Valkoinen	6 KPL / 1 BG
1459013	UNIPRO A100G	0.065	Harmaa	6 KPL / 1 BG
1459012	UNIPRO A100B	0.065	Musta	6 KPL / 1 BG

KATTORASIA MP

Nimellisarvot: 250 V, 10 A, Vetolujuus 5 kg.

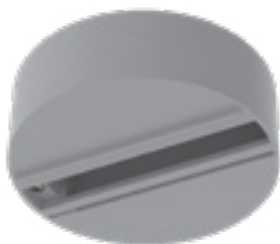

SNRO	TUOTE	PAINO kg / kpl	VÄRI	PAKKAUS
1459040	UNIPRO MP W	0.1	Valkoinen	1 KPL
1459042	UNIPRO MP G	0.1	Harmaa	1 KPL
1459041	UNIPRO MP B	0.1	Musta	1 KPL

TYÖKALU T1L

Työkalu johtojen kiinnitykseen valaisinadaptereille A75, A90 ja A90C.



SNRO	TUOTE	PAINO kg / kpl	VÄRI	PAKKAUS
1459099	UNIPRO T1L	0.1	Teräksenharmaa	1 KPL

NIPPELI ALN

Nippeli valaisinadptereille, Kierre M10, kaksi kierteen pituutta 8 mm ja 12 mm.



SNRO	TUOTE	PAINO kg / kpl	VÄRI	PAKKAUS
1459091	UNIPRO ALN10R8	0.005	Alumiininharmaa	100 KPL / 1 BG
1459092	UNIPRO ALN10R12	0.006	Alumiininharmaa	100 KPL / 1 BG

NIPPELIN VASTAMUTTERI NM10

Nippelin M10 vastamutteri.



SNRO	TUOTE	PAINO kg / kpl	VÄRI	PAKKAUS
1459428	UNIPRO NM10	0.01	Teräksenharmaa	100 KPL / 1 BG

KAAPELINPIDIKE CC70

Vedonpoistin valaisinadapteriin.



SNRO	TUOTE	PAINO kg / kpl	VÄRI	PAKKAUS
1459010	UNIPRO CC70	0.002	Harmaa	100 KPL / 1 BG

PIKAKIINNIKE QCB

Kiinnitys kosketinkiskoon napsauttamalla ilman työkaluja, sopii vaijeriripustusettiin WS tai kierretankoon GT-6 jatkomutterilla, vetolujuus 15 kg.



SNRO	TUOTE	PAINO kg / kpl	VÄRI	PAKKAUS
1459421	UNIPRO QCB W	0.008	Valkoinen	10 KPL / 1 BG
1459422	UNIPRO QCB G	0.008	Teräksenharmaa	10 KPL / 1 BG
1459423	UNIPRO QCB B	0.008	Musta	10 KPL / 1 BG

PIKAKIINNIKE QC3

Kiinnitetään kääntämällä kosketinkiskoon, päällä ruuvi M6, harmaa, sopii vaijeriripustusetteihin ja kierretankoon jatkomutterilla, vetolujuus 8 kg.



SNRO	TUOTE	PAINO kg / kpl	VÄRI	PAKKAUS
1459100	UNIPRO QC3G	0.008	Teräksenharmaa	10 KPL / 1 BG

KATTOKIINNIKE CB3

Teräksinen kattokiinnike, liitettävissä vaijeriripustusettiin tai kierretankoon, vetolujuus 20 kg.



SNRO	TUOTE	PAINO kg / kpl	VÄRI	PAKKAUS
1459401	UNIPRO CB3W	0.014	Valkoinen	10 KPL / 1 BG
1459402	UNIPRO CB3G	0.014	Teräksenharmaa	10 KPL / 1 BG
1459403	UNIPRO CB3B	0.014	Musta	10 KPL / 1 BG

T-PALKKI KIINNIKE CB3 T-BAR

Teräksinen 24 mm T-palkkikiinnike, vetolujuus 5 kg.



SNRO	TUOTE	PAINO kg / kpl	VÄRI	PAKKAUS
1459451	UNIPRO CB3W T-BAR	0.022	Valkoinen	10 KPL / 1 BG
1459452	UNIPRO CB3G T-BAR	0.022	Teräksenharmaa	10 KPL / 1 BG
1459453	UNIPRO CB3B T-BAR	0.022	Musta	10 KPL / 1 BG

RIPUSTUSKIINNIKE PB

Teräksinen ripustuskiinnike koukulliseen vaijeriripustusettiin WS40H tai vaijerisettiin WSL40, vetolujuus 20 kg.



SNRO	TUOTE	PAINO kg / kpl	VÄRI	PAKKAUS
1459407	UNIPRO PB W	0.02	Valkoinen	10 KPL / 1 BG
1459408	UNIPRO PB G	0.02	Teräksenharmaa	10 KPL / 1 BG
1459409	UNIPRO PB B	0.02	Musta	10 KPL / 1 BG

RIPUSTUSKIINNIKE PC

Teräksinen ripustuskiinnike kosketinkiskojen jatkoskohtiin, vetolujuus 20 kg.



SNRO	TUOTE	PAINO kg / kpl	VÄRI	PAKKAUS
1459431	UNIPRO PC W	0.085	Valkoinen	10 PCE / 1 BG
1459432	UNIPRO PC G	0.085	Teräksenharmaa	10 PCE / 1 BG
1459433	UNIPRO PC B	0.085	Musta	10 PCE / 1 BG

SEINÄKANNAKE WB

Teräksinen seinäkannake, käytetään kattokiinnikkeen CB3 kanssa, vetolujuus 3 kg.



SNRO	TUOTE	PAINO kg / kpl	VÄRI	PAKKAUS
1459436	UNIPRO WB W	0.045	Valkoinen	10 KPL / 1 BG
1459437	UNIPRO WB B	0.045	Musta	10 KPL / 1 BG

RIPUSTUSALUSTA SC3

Vetolujuus 10 kg, 3-vaihe- ja Control-DALI -kosketinkiskoon.



SNRO	TUOTE	PAINO kg / kpl	VÄRI	PAKKAUS
1459440	UNIPRO SC3W	0.065	Valkoinen	10 KPL / 1 BG
1459441	UNIPRO SC3G	0.065	Harmaa	10 KPL / 1 BG
1459442	UNIPRO SC3B	0.065	Musta	10 KPL / 1 BG

VAIJERIRIPUSTUSSETTI WS

Vaijeriripustussetti CB3-, QC3- ja QCB-kiinnikkeille, vetolujuus 15 kg (poikkeus WS40 W 12 kg).

unipro®

SNRO	TUOTE	PAINO kg / kpl	PITUUS mm	VÄRI	PAKKAUS
1459410	UNIPRO WS15	0.054	1500	Teräksenharmaa	1 KPL / 1 BG
1459415	UNIPRO WS15 B	0.05	1500	Musta	1 KPL / 1 BG
1459411	UNIPRO WS40	0.08	4000	Teräksenharmaa	1 KPL / 1 BG
1459416	UNIPRO WS40 B	0.08	4000	Musta	1 KPL / 1 BG
1459417	UNIPRO WS40 W	0.08	4000	Valkoinen	1 KPL / 1 BG
1459412	UNIPRO WS60	0.11	6000	Teräksenharmaa	1 KPL / 1 BG

VAIJERIRIPUSTUSSETTI WS40H

Vaijeriripustussetti PB- ja PC-kiinnikkeille, vetolujuus 10 kg.

SNRO	TUOTE	PAINO kg / kpl	PITUUS mm	VÄRI	PAKKAUS
1459414	UNIPRO WS40H	0.08	4000	Teräksenharmaa	1 KPL / 1 BG

VAIJERIRIPUSTUSSETTI WS40L

Vaijeriripustussetti, CB3-, QC3- ja QCB-kiinnikkeille, vetolujuus 15 kg.

SNRO	TUOTE	PAINO kg / kpl	PITUUS mm	VÄRI	PAKKAUS
1459128	UNIPRO WS40L	0.05	4000	Teräksenharmaa	1 KPL / 1 BG

VAIJERIRIPUSTUSSETTI WSL40

Vaijeriripustussetti, PB- ja PC-kiinnikkeille, vetolujuus 15 kg.

SNRO	TUOTE	PAINO kg / kpl	PITUUS mm	VÄRI	PAKKAUS
1459135	UNIPRO WSL40	0.05	4000	Teräksenharmaa	1 KPL / 1 BG

RIPUSTUSVAIJERI WL40

Ø1,5 mm vaijeri silmukalla, vetolujuus 15 kg, käytetään esimerkiksi WG-vaijerilukon kanssa.



SNRO	TUOTE	PAINO kg / kpl	PITUUS mm	VÄRI	PAKKAUS
1459146	UNIPRO WL40	0.05	4000	Teräksenharmaa	1 KPL / 1 BG
1459150	UNIPRO WL40 B	0.05	4000	Musta	1 KPL / 1 BG

VAIJERIKIINNIKE WG

Vaijerilukko, Ø1,5 mm vaijereille, vetolujuus 20 kg.



SNRO	TUOTE	PAINO kg / kpl	VÄRI	PAKKAUS
1459140	UNIPRO WG	0.01	Teräksenharmaa	50 KPL
1459145	UNIPRO WG B	0.01	Musta	50 KPL

VAIJERIKELA WR

50 metrin Ø1,5 mm vaijeri kelalla, teräksenharmaa, vetolujuus 15 kg, käytetään esimerkiksi WG-vaijerilukon kanssa.



SNRO	TUOTE	PAINO kg / kpl	PITUUS mm	VÄRI	PAKKAUS
1459127	UNIPRO WR	0.8	50000	Teräksenharmaa	1 KPL / 1 BG

RIPUSTUSKOUKKU SH

Vetolujuus 1 kg, SC3-ripustusaluistaan.



SNRO	TUOTE	PAINO kg / kpl	VÄRI	PAKKAUS
1459443	UNIPRO SH	0.002	Teräksenharmaa	100 KPL / 1 BG

MUTTERI MU / JATKOMUTTERI JM

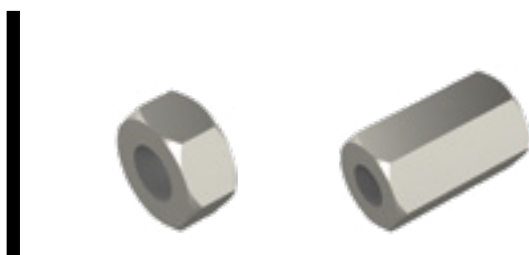

SNRO	TUOTE	PAINO kg / kpl	VÄRI	PAKKAUS
1459427	MU M6 EG	0.01	Teräksenharmaa	100 KPL / 1 BG

SNRO	TUOTE	PAINO kg / kpl	VÄRI	PAKKAUS
1459425	JM M6 EG	0.01	Teräksenharmaa	100 KPL

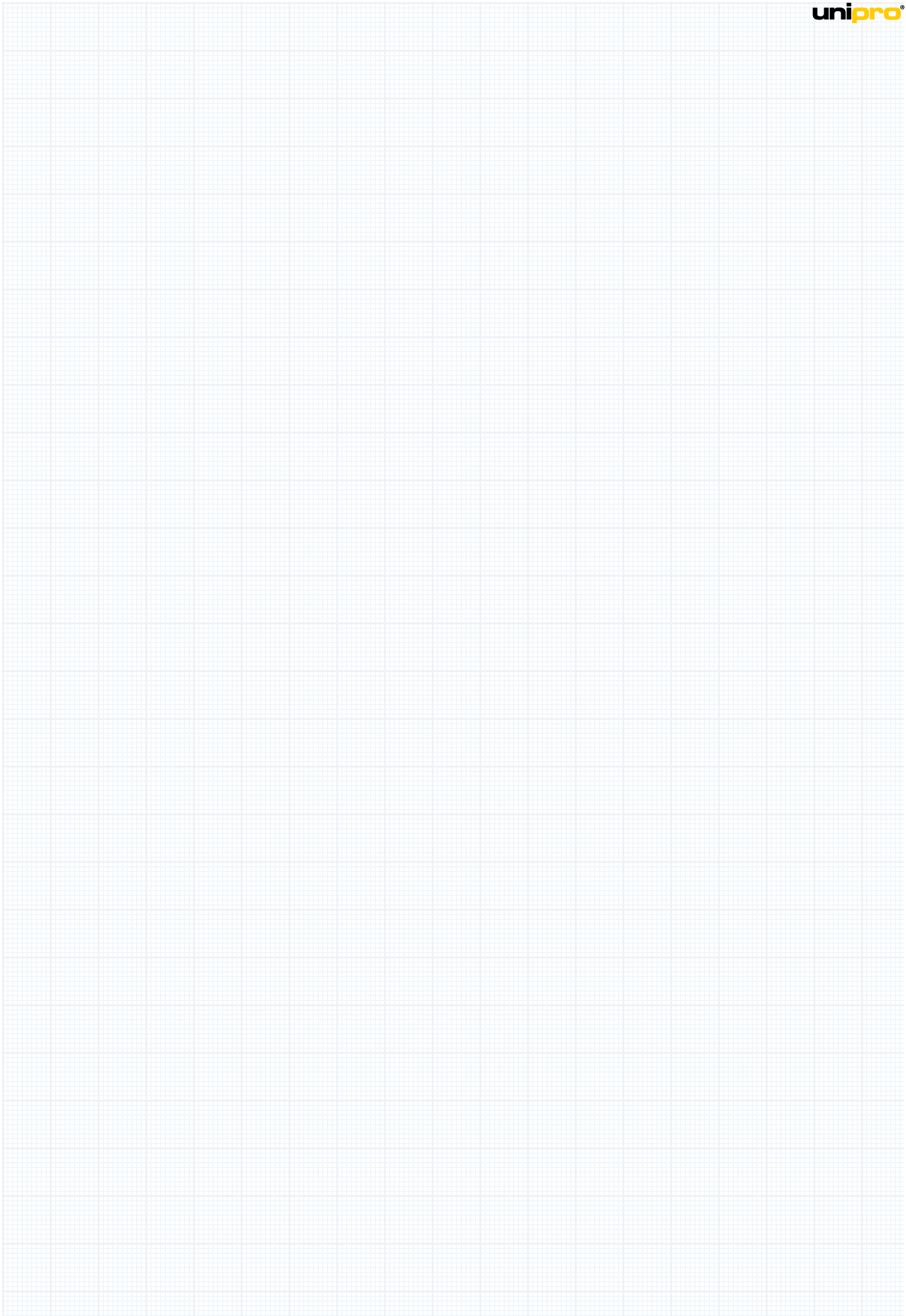

making
your
lights
shine

UNIPRO OY

KONETIE 25, FI-90620 OULU, FINLAND
+358 207 450 800
WWW.UNIPRO.FI