

uni**pro**[®]

Making your
lights shine



PRODUKTKATALOG



2024

Making your lights shine

UNIPRO Oy och Meka Pro Oy är en del av den finländska Propria Group-koncernen. UNIPRO (www.unipro.fi) är specialiserad på tillverkning av högkvalitativa kontaktskenor. UNIPROs produkter säljs i över 50 länder. Den nya och moderna fabriken ligger i Tavastehus nära alla huvudvägar och hamnar.

UNIPRO®-kontaktskenssystemet är ett utmärkt och populärt val för både privata och offentliga byggnader, såsom kontor, shoppingcenter, butiker, gym och restauranger - bara fantasin sätter gränser. Det är en flexibel lösning för situationer där kunden behöver öka eller minska ljusutrymmet eller omorganisera belysningen generellt sett.

UNIPRO®-produkter har fokus på hög kvalitet, modern design och lätt installation. Det mångsidiga kontaktskenssystemet erbjuder flexibilitet vid planering av belysningsssystem.

UNIPRO®-kontaktskenssystemet inkluderar ytmonterade och inbyggda 3-fas- och Control-DALI-kkontaktskenor, adaptrar och ett omfattande urval av monteringsställbehör.

På grund av dess globala och modulära struktur är det lätt att utöka och anpassa UNIPRO®-systemet precis enligt dina önskemål.

Justerbara hörnstycken och det vändbara L-hörnet med möjlighet att växla sida för jord är höjdpunkter i vår produktutveckling.

I brandsituation släpper inte halogenfria kontaktskenor farliga gaser ut i luften. Rekommenda-



Unipro har avslutat studien om koldioxidavtrycket – Kontakta oss gärna om du vill veta mer om vår rapport om koldioxidavtryck.

Grönt aluminium

Nu för tiden är alla bekymrade över miljön och därför söker industrier och företag efter innovativa lösningar för att minska sitt koldioxidavtryck. En sådan metod är användningen av grönt aluminium, som lovar en hållbarare framtid.

Unipro® erbjuder nu grönt aluminium till de kunder som vill ha lösningar med lågt koldioxidavtryck. Användningen av grönt aluminium i produkter minskar koldioxidavtrycket avsevärt. Ett ton 100% återvunnet aluminium sparar cirka 6 ton bauxit och 9 ton CO2-utsläpp.



PVC- och halogenfria produkter

Vad är halogener och varför bör du bry dig? Grundämnen som fluor, klor, brom, jod och astatin finns i många kemiska föreningar såsom PVC-plast (polyvinylklorid). Som vi vet används PVC för att öka hållbarheten i många tekniska produkter. PVC används också som isolering, medan andra halogener läggs till för att förbättra brandskyddet. Men halogener är skadliga för människor i situationer där halogenplast, särskilt PVC, brinner. Vid brand reagerar halogener med vatten och andra vätskor och bildar farlig syra och andra giftiga kemikalieblandningar. De kan allvarligt skada hälsan eller till och med orsaka dödsfall. Därför är alla UNIPRO-kopplingar, adapterar och trefas-DALI-skenor tillverkade helt av PVC- och halogenfria plastmaterial.

Plastfria förpackningar

Människan fyller världen med plast som är en extrem utmaning för vår miljö. Vi måste agera, och därför beslutade vi på UNIPRO att ta bort så mycket plast som möjligt från våra förpackningar. Idag har UNIPRO minskat användningen av plast med 1 ton per år. Det har uppnåtts genom att designa om våra adapter-, kopplings- och kontaktskenskförpackningar."



Universella lösningar

unipro® kontaktskena är designad för att vara kompatibel med de flesta allmänna spotlight belysningsystem. Flata kopparledare i kontaktskenan ger den bästa möjliga elektriska kontakten mellan adapter och kontaktskena. För att underlätta installationen har unipro®-kontaktskena färdiga fästehål på ovasidan, varje halv meter.

unipro® A75-adapter är designad för att vara kompatibel med både unipro®-kontaktskena och de flesta andra 3-fas-kontaktskenor. Med A80BT-adapter är det möjligt att styra enkelt med Bluetooth – som kan installeras i både nya och befintliga kontaktskensystem.

unipro® kontaktskenas inmatningsdosor har tillförlitliga och enkla skruvanslutningar, där man kan ansluta en ledare med maximalt tvärsnitt på 2,5 mm². Elmatning är möjlig i de flesta anslutningsstycken, såsom L-, T- och X-delar.



Ett brett utbud av längder

unipro® erbjuder ett brett utbud av längder av skenor till olika lösningar. Längderna varierar från 1,2 meter till 4,0 meter, vilket möjliggör för designers och arkitekter att maximera sina planeringar.

Lätt installation

unipro® kontaktskensystemets upphängningar kan användas till alla produkter. De är enkla att använda och kan installeras utan specialverktyg. Flera upphängningar finns också tillgängliga i vitt och svart, vilket ger installationen den perfekta finishen.



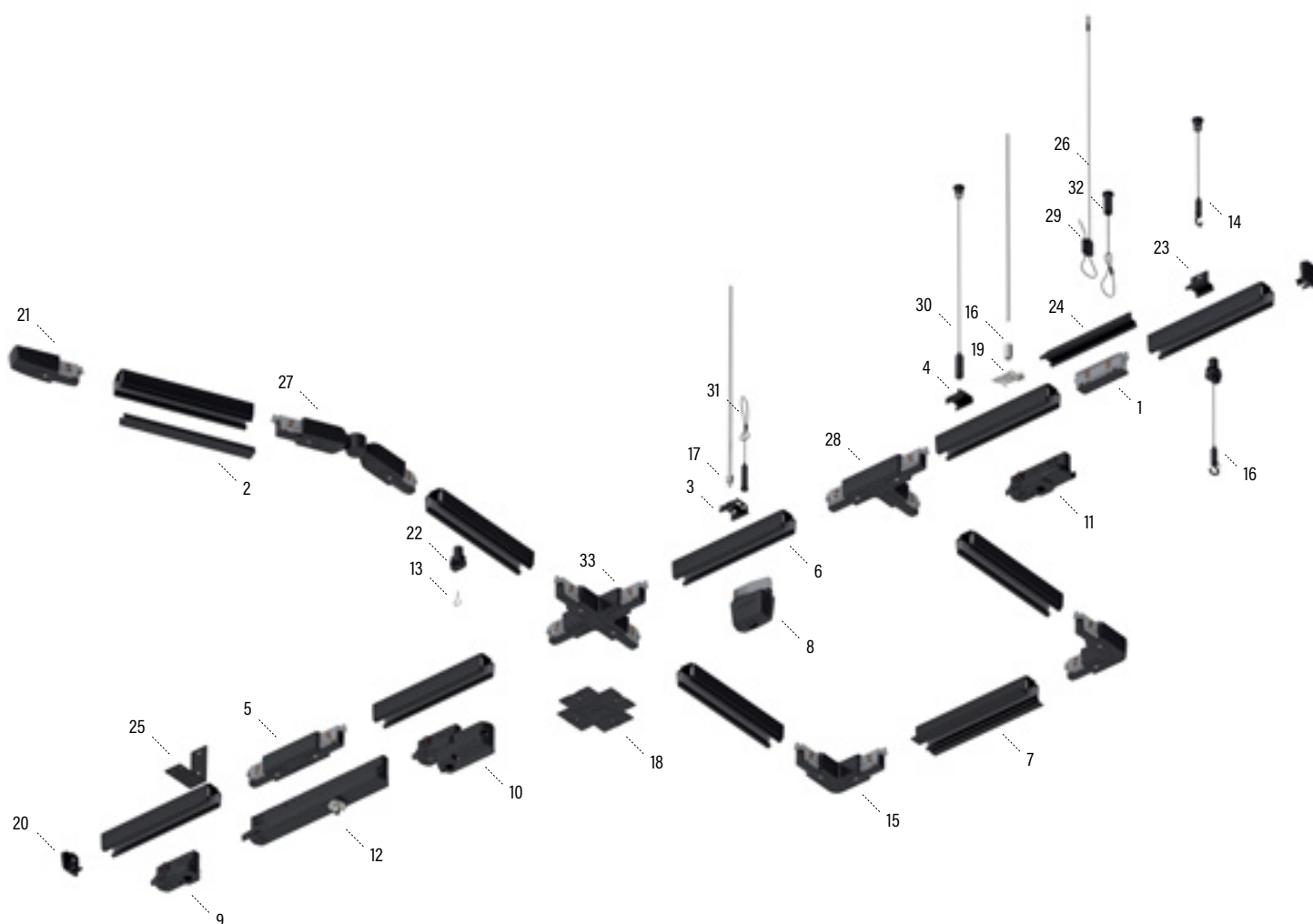

NO.	TYP	PRODUKT	SIDA
1	Skarvstycke	UNIPRO JU3	8
2	Täcklist	UNIPRO CS3B	8
3	Takfäste	UNIPRO CB3B	23
4	Takfäste	UNIPRO QCB B	23
5	Mellananslutning	UNIPRO MCU3B	9
6	Kontaktskena	UNIPRO T32B	6
7	Kontaktskena	UNIPRO T32FB	7
8	Kontaktskensadapter	UNIPRO A100B	20
9	Kontaktskensadapter	UNIPRO A75B	18
10	Kontaktskensadapter	UNIPRO A80BT B	20
11	Kontaktskensadapter	UNIPRO A90B	18
12	Kontaktskensadapter	UNIPRO A203B	19
13	Upphångningskrok	UNIPRO SH	27
14	Krokformad wireupphängning	UNIPRO WS40H	22
15	L-hörn	UNIPRO LC3B	9
16	Förlängningsmutter	JM M6 EG	27

NO.	TYP	PRODUKT	SIDA
17	Mutter	MU M6 EG	27
18	Täckplatta	UNIPRO CP3B	8
19	Takfäste	UNIPRO QC3G	23
20	Ändstycke	UNIPRO EC3B	8
21	Ändanslutning	UNIPRO CU3AB	9
22	Upphångningsfäste	UNIPRO SC3B	24
23	Upphångningsfäste	UNIPRO PB B	23
24	Upphångningsfäste med förlängning	UNIPRO PC B	24
25	Väggfäste	UNIPRO WB B	24
26	Vajer med ögla	UNIPRO WL40 B	26
27	Justerbart L-hörn	UNIPRO ALC3B	10
28	T-stycke	UNIPRO TA3AB	10
29	Vajerlås	UNIPRO WG B	26
30	Vajerupphängning, kit	UNIPRO WS40 B	25
31	Vajerupphängning, kit	UNIPRO WS40L B	25
32	Vajerupphängning, kit	UNIPRO WSL40 B	25
33	X-stycke	UNIPRO XA3B	10

YTMONTERAD 3-FAS KONTAKTSKENA

Ytmonterad 3-fas kontaktskena, 16A, (250/400)VAC, 50Hz, Klass I, IP20

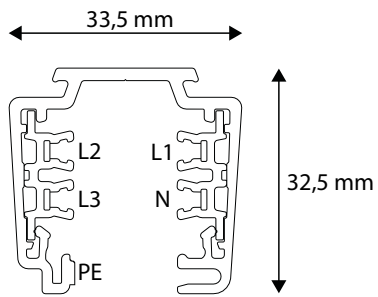

ENR	PRODUKT	VIKT kg/st	LÄNGD mm	FÄRG	FRP
1459160	UNIPRO T312W	0.94	1200	vit	10st
1459102	UNIPRO T32W	1.567	2000	vit	10st
1459292	UNIPRO T324W	1.88	2400	vit	10st
1459103	UNIPRO T33W	2.348	3000	vit	5st
1459304	UNIPRO T34W	3.134	4000	vit	5st
1459166	UNIPRO T312G	0.94	1200	grå	10st
1459232	UNIPRO T32G	1.567	2000	grå	10st
1459293	UNIPRO T324G	1.88	2400	grå	10st
1459233	UNIPRO T33G	2.348	3000	grå	5st
1459304	UNIPRO T34G	3.134	4000	grå	5st
1459159	UNIPRO T312B	0.94	1200	svart	10st
1459302	UNIPRO T32B	1.567	2000	svart	10st
1459180	UNIPRO T324B	1.88	2400	svart	10st
1459303	UNIPRO T33B	2.348	3000	svart	5st
1459304	UNIPRO T34B	3.134	4000	svart	5st

INFÄLLD 3-FAS KONTAKTSKENA

Infälld 3-fas kontaktskena, 16A, (250/400)VAC, 50Hz, Klass I, IP20

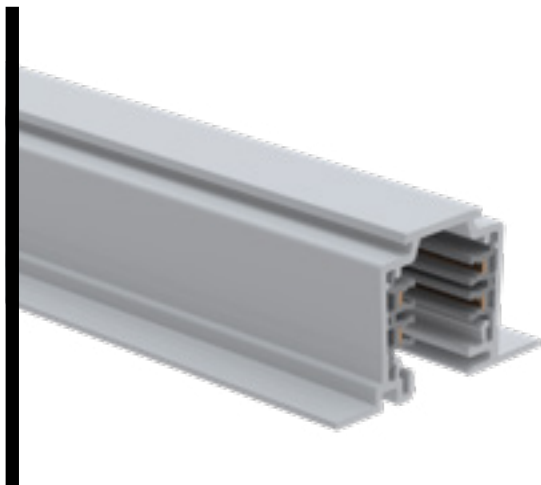

ENR	PRODUKT	VIKT kg/st	LÄNGD mm	FÄRG	FRP
1459112	UNIPRO T32FW	1.785	2000	vit	90 PCE / 180 MTR
1459114	UNIPRO T34FW	3.569	4000	vit	90 PCE / 360 MTR
1459182	UNIPRO T32FG	1.785	2000	grå	90 PCE / 180 MTR
1459184	UNIPRO T34FG	3.569	4000	grå	90 PCE / 360 MTR
1459312	UNIPRO T32FB	1.785	2000	svart	90 PCE / 180 MTR
1459314	UNIPRO T34FB	3.569	4000	svart	90 PCE / 360 MTR

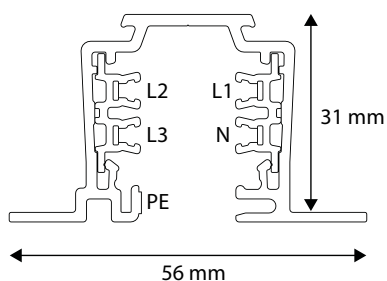

unipro® T3 kontaktskenor

Material	Kontaktskenans profil är tillverkad av aluminium och isoleringsprofilerna av plast. Fas- och nolledare är av 2,5 mm ² rektangulär koppar, som skyddsledare fungerar kontaktskenans aluminiumprofil. Ytbehandlingsalternativ målat vitt (RAL9003), grått (RAL 7040), svart (RAL9005). Andra målade RAL Classic-färger och Decoral®-beläggningar är tillgängliga genom specialbeställning.
Ledare	Tre fasledare (L1, L2 och L3), nolledare (N) och skyddsjord (PE).
Skyddsklass	Skyddsklass Skyddsklass I IP20.
Kvalitet och säkerhet	Testats enligt standarderna EN60570 och EN60598.
Annat	Kan kapas på monteringsplatsen till lämplig längd. Inga kopparledare behöver böjas eller bearbetas efter kapning.

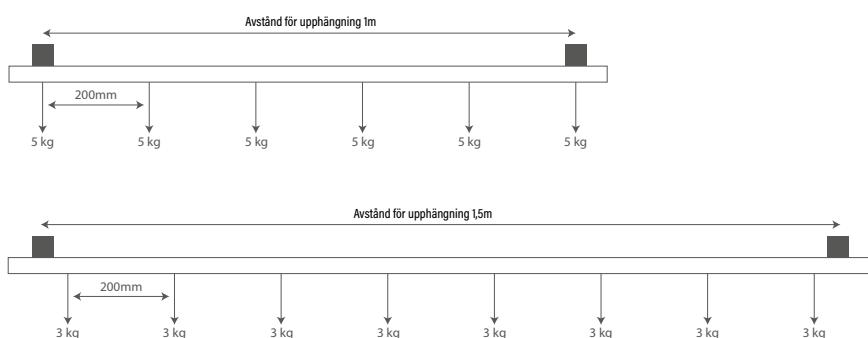

ÄNDSTYCKE EC3

Ändstycke för 3-fas kontaktskena.



ENR	PRODUKT	VIKT kg/st	FÄRG	FRP
7400965	Unipro EC3W	0,006	vit	20st
7400963	Unipro EC3B	0,006	svart	20st
7400964	Unipro EC3G	0,006	grå	20st

TÄCKLIST CS3

Täcklist, längd 2m. Passar både för 3-fas och DALI-kontaktskena.

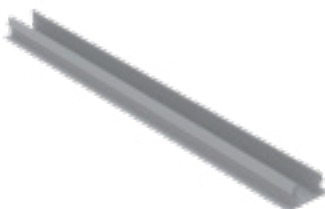

ENR	PRODUKT	VIKT kg/st	FÄRG	FRP
7400956	Unipro CS3W	0,125	vit	8st
7400955	Unipro CS3B	0,125	svart	8st

TÄCKPLATTA CP3

Täckplatta för infällda kontaktskenor för att täcka CU och MCU-matningsdosa, samt L-, T- och X-delar. Vik för att anpassa installationen.



ENR	PRODUKT	VIKT kg/st	FÄRG	FRP
7400954	Unipro CP3W	0,017	vit	10st
7400952	Unipro CP3B	0,017	svart	10st
7400953	Unipro CP3G	0,017	grå	10st

SKARVSTYCKE JU3

Skarvstycke för 3-fas kontaktskena. Förpackningen innehåller grått och svart färgskal. Skalet låses när det trycks ned mot det vita skarvstycket.



SNRO	PRODUKT	PAINO kg / kpl	FRP
7400967	Unipro JU3	0,043	10st

MATNINGSDOSA CU3

Elmatningsmöjlighet för 3-fas kontaktskena, två jordningsalternativ, skruvanslutning för ledningar på 1,5mm² - 2,5mm².

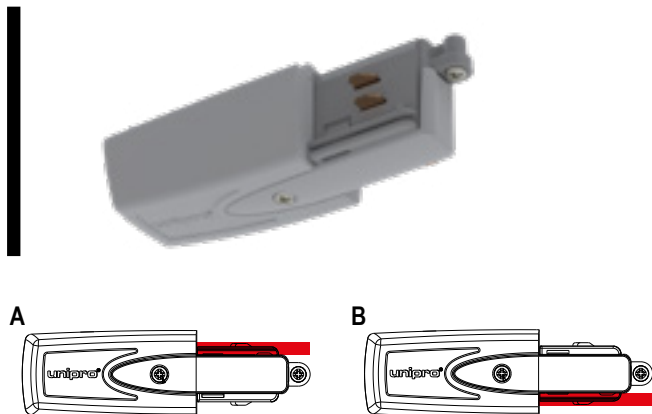

Obs! Jordningsbilderna är ritade från undersidan.

ENR	PRODUKT	VIKT kg/st	FÄRG	FRP
7400959	Unipro CU3AW	0,058	vit	10st
7400957	Unipro CU3AB	0,058	svart	10st
7400958	Unipro CU3AG	0,058	grå	10st

7400962	Unipro CU3BW	0,058	vit	10st
7400960	Unipro CU3BB	0,058	svart	10st
7400961	Unipro CU3BG	0,058	grå	10st

MELLANANSLUTNING MCU3

Elmatningsmöjlighet för 3-fas kontaktskena, skruvanslutning för ledningar på 1,5mm² - 2,5mm².



ENR	PRODUKT	VIKT kg/st	FÄRG	FRP
7400976	Unipro MCU3W	0,104	vit	8st
7400974	Unipro MCU3B	0,104	svart	8st
7400975	Unipro MCU3G	0,104	grå	8st

HÖRNSTYCKE LC3

Elmatningsmöjlighet för 3-fas kontaktskena, jordningens sida kan bytas, skruvanslutning för ledningar på 1,5mm² - 2,5mm².

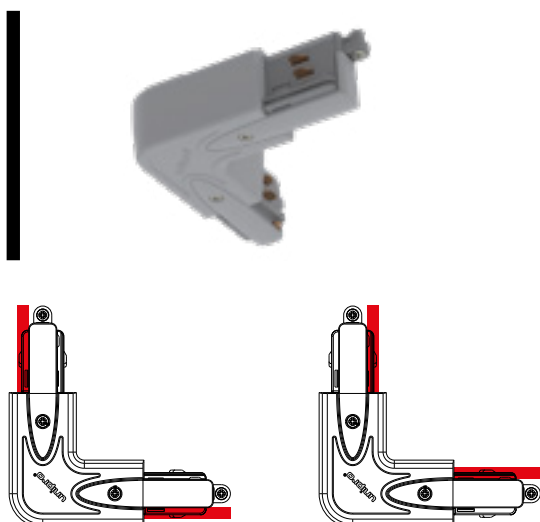

Obs! Jordningsbilderna är ritade från undersidan.

ENR	PRODUKT	VIKT kg/st	FÄRG	FRP
7400973	Unipro LC3W	0,105	vit	6st
7400971	Unipro LC3B	0,105	svart	6st
7400972	Unipro LC3G	0,105	grå	6st

JUSTERBART HÖRNSTYCKE ALC3

Regleringsområde horisontellt 0 ± 120°.

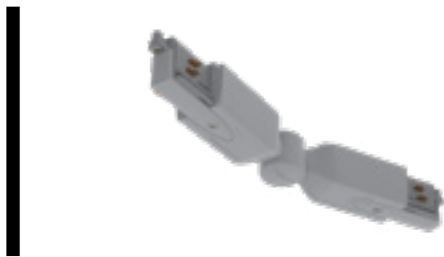

ENR	PRODUKT	VIKT kg/st	FÄRG	FRP
7400940	Unipro ALC3W	0,13	vit	4st
7400938	Unipro ALC3B	0,13	svart	4st
7400939	Unipro ALC3G	0,13	grå	4st

T-STYCKE TA3

Elmatningsmöjlighet för 3-fas kontaktskena, fyra jordningsalternativ, skruvanslutning för ledningar på 1,5mm² - 2,5mm².



ENR	PRODUKT	VIKT kg/st	FÄRG	FRP
7401029	Unipro TA3AW	0,15	vit	4st
7401027	Unipro TA3AB	0,15	svart	4st
7401028	Unipro TA3AG	0,15	grå	4st

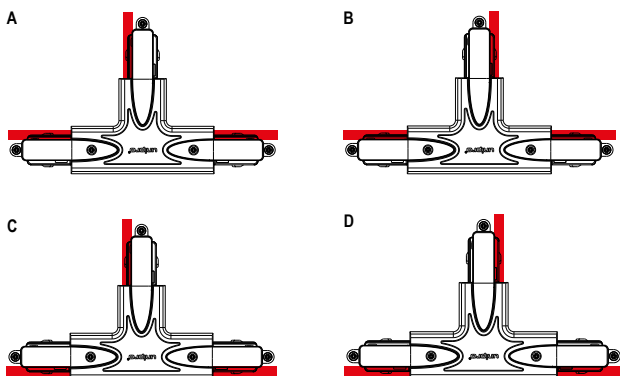

Obs! Jordningsbilderna är ritade från undersidan.

7401032	Unipro TA3BW	0,15	vit	4st
7401030	Unipro TA3BB	0,15	svart	4st
7401031	Unipro TA3BG	0,15	grå	4st

7401035	Unipro TA3CW	0,15	vit	4st
7401033	Unipro TA3CB	0,15	svart	4st
7401034	Unipro TA3CG	0,15	grå	4st

7401038	Unipro TA3DW	0,15	vit	4st
7401036	Unipro TA3DB	0,15	svart	4st
7401037	Unipro TA3DG	0,15	grå	4st

X-STYCKE XA3

Elmatningsmöjlighet för 3-fas kontaktskena, två jordningsalternativ, skruvanslutning för ledningar på 1,5mm² - 2,5mm².

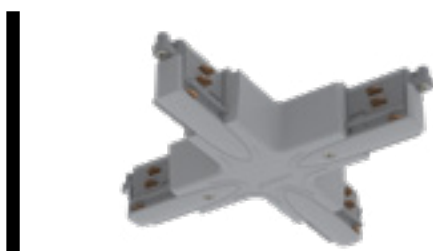

ENR	PRODUKT	VIKT kg/st	FÄRG	FRP
7401049	Unipro XA3W	0,196	vit	2st
7401047	Unipro XA3B	0,196	svart	2st
7401048	Unipro XA3G	0,196	grå	2st

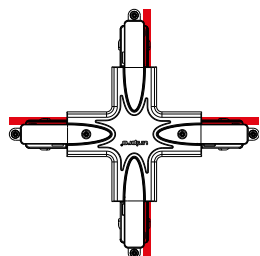

Obs! Jordningsbilderna är ritade från undersidan

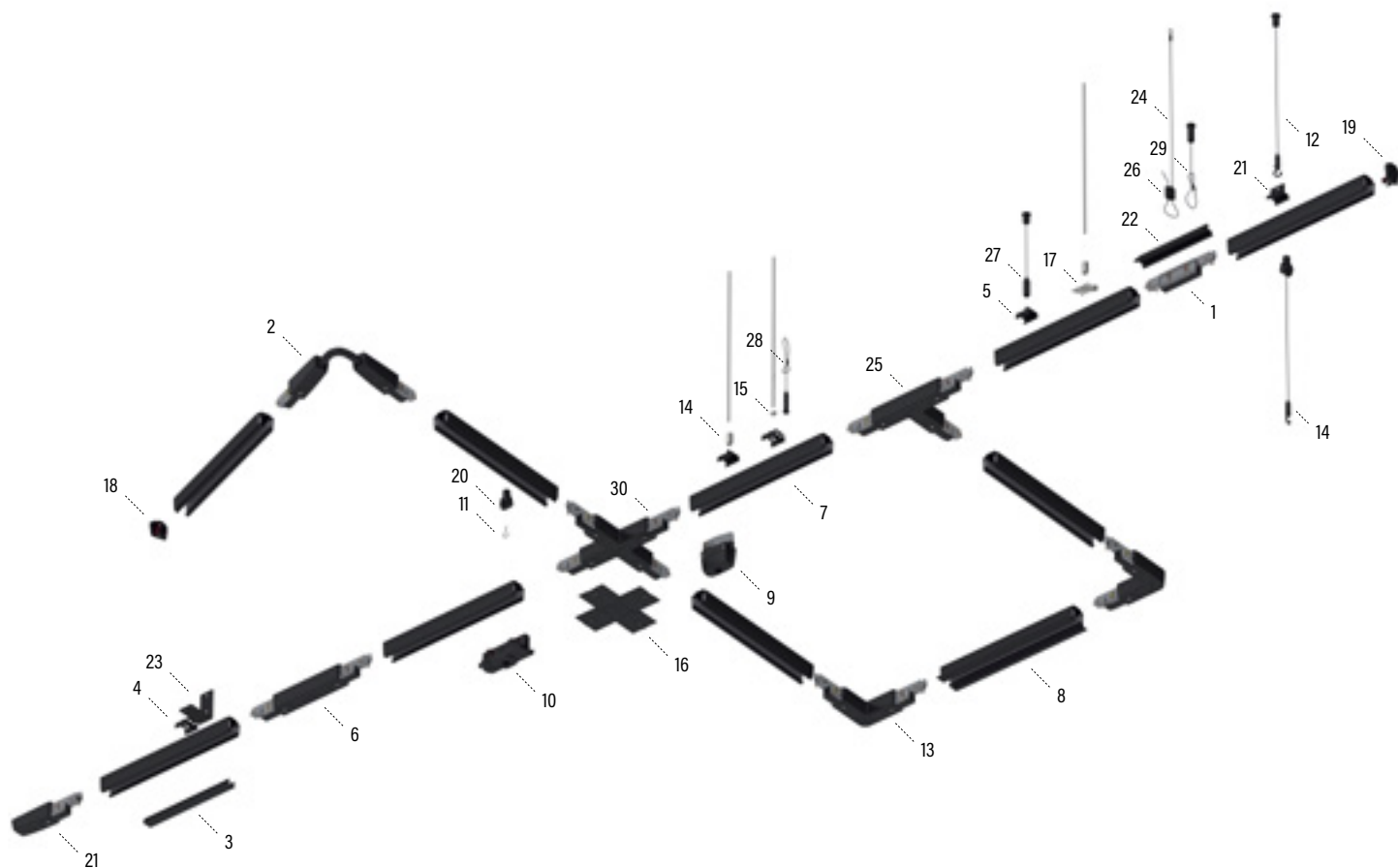

NO.	TYP	PRODUKT	SIDA
1	Skarvstycke	UNIPRO CJU3	15
2	Reglerbar hörnstycke	UNIPRO CFC3 B	15
3	Lock	UNIPRO CS3B	14
4	Takfäste	UNIPRO CB3B	23
5	Takfäste	UNIPRO QCB B	23
6	Mellananslutning	UNIPRO CMCU3B	15
7	Kontaktskena	UNIPRO TC32B	12
8	Kontaktskena	UNIPRO TC32FB	13
9	Kontaktskensadapter	UNIPRO A100B	20
10	Kontaktskensadapter	UNIPRO A90CB	18
11	Upphängninskrok	UNIPRO SH	27
12	Vajerupphängning	UNIPRO WS40H	25
13	L-hörn	UNIPRO CLC3B	16
14	Förlängningsmutter	JM M6 EG	27
15	Mutter	MU M6 EG	27

NO.	TYP	PRODUKT	SIDA
16	Täckplatta	UNIPRO CCP3 B	14
17	Takfäste	UNIPRO QC3G	23
18	Ändstycke	UNIPRO CEC3B	14
19	Kontaktskena tillbehör	UNIPRO CCU3AB	15
20	Upphängningsfäste	UNIPRO SC3B	24
21	Pendelfäste	UNIPRO PB B	23
22	Pendelkoppling	UNIPRO PC B	24
23	Väggfäste	UNIPRO WB B	24
24	Vajer med ögla	UNIPRO WL40 B	26
25	T-stycke	UNIPRO CTA3AB	16
26	Vajerlås	UNIPRO WG B	26
27	Vajerupphängning, kit	UNIPRO WS40 B	25
28	Vajerupphängning, kit	UNIPRO WS40L B	25
29	Vajerupphängning, kit	UNIPRO WSL40 B	25
30	X-stycke	UNIPRO CXA3B	17

YTMONTERAD KONTAKTSKENA CONTROL-DALI

Ytmonterad kontaktskena Control-DALI. 16 A, (250/400) VAC, 50 Hz, FELV ≤ 50 VAC ≤ 1 A, klass I IP20.
Halogen- och PVC-fri.

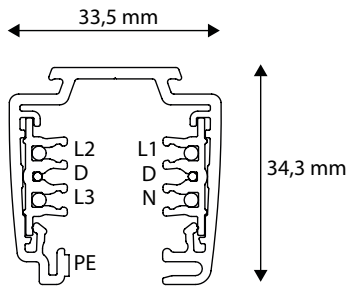
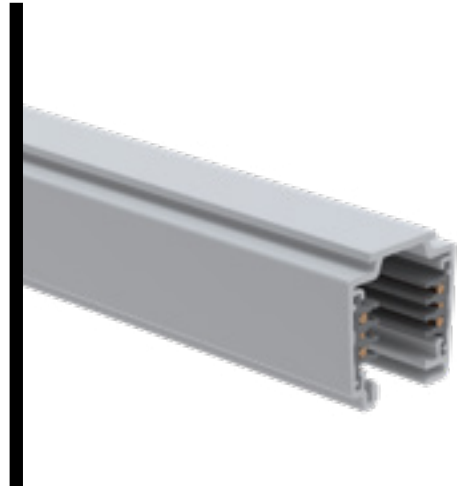

ENR	PRODUKT	VIKT kg/st	LÅNGD mm	FÄRG	FRP
1459243	UNIPRO TC312W	1.075	1200	vit	10st
1459107	UNIPRO TC32W	1.792	2000	vit	10st
1459253	UNIPRO TC324W	2.15	2400	vit	10st
1459108	UNIPRO TC33W	2.763	3000	vit	5st
1459109	UNIPRO TC34W	3.684	4000	vit	5st
1459294	UNIPRO TC312G	1.075	1200	grå	10st
1459237	UNIPRO TC32G	1.792	2000	grå	10st
1459254	UNIPRO TC324G	2.15	2400	grå	10st
1459238	UNIPRO TC33G	2.763	3000	grå	5st
1459239	UNIPRO TC34G	3.684	4000	grå	5st
1459242	UNIPRO TC312B	1.075	1200	svart	10st
1459307	UNIPRO TC32B	1.792	2000	svart	10st
1459250	UNIPRO TC324B	2.15	2400	svart	10st
1459308	UNIPRO TC33B	2.763	3000	svart	5st
1459309	UNIPRO TC34B	3.684	4000	svart	5st

INFÄLLD KONTAKTSKENA CONTROL-DALI

Infälld kontaktskena Control-DALI. 16 A, (250/400) VAC, 50 Hz, FELV ≤ 50 VAC ≤ 1 A, klass I IP20. Halogen- och PVC-fri.

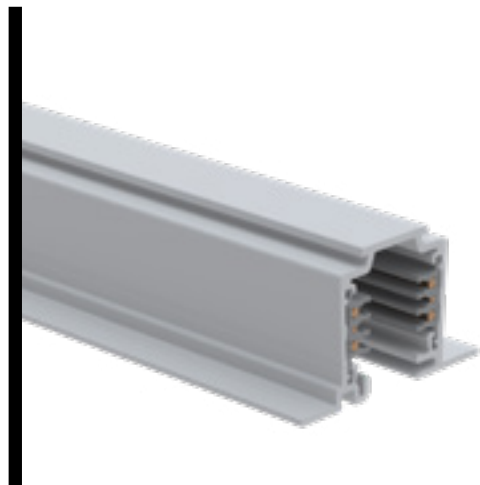

ENR	PRODUKT	VIKT kg/st	LÄNGD mm	FÄRG	FRP
7401692	Unipro TC32FW	2,064	2000	vit	8st
7401694	Unipro TC34FW	4,228	4000	vit	8st
7401740	Unipro TC32FB	2,064	2000	svart	8st
7401742	Unipro TC34FB	4,228	4000	svart	8st
7401713	Unipro TC32FG	2,064	2000	grå	8st
7401715	Unipro TC34FG	4,228	4000	grå	8st

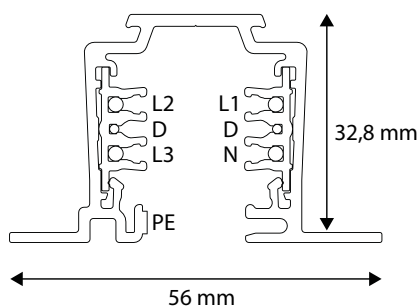

unipro® Control-DALI TC3 kontaktskenor

Control-DALI

Material	Kontaktskenans profil är tillverkad av aluminium och isoleringsprofilerna av halogen- och PVC-fri plast. Fas- och nolledare är av 4mm ² rund koppar (från hösten 2023 ändras denna till 2,5 mm ² rektangulär koppar) - Control-ledarna är 1,5mm ² rund koppar. Kontaktskenas aluminiumprofil fungerar som direktjordning. Ytbehandlingsalternativ målat vitt (RAL9003), grått (RAL 7040), svart (RAL9005). Andra målade RAL Classic-färger och Decoral®-beläggningar är tillgängliga genom specialbeställning.
Ledare	Tre fasledare (L1, L2 och L3), nolledare (N) och skyddsjord (PE).
Skyddsklass	Skyddsklass I IP20.
Kvalitet och säkerhet	Testats enligt standarderna EN60570 och EN60598.
Annat	Kan kapas på monteringsplatsen till lämplig längd. Efter kapning måste 4mm ² runda fasledarna förkortas 5mm med en TCCP-avbitare. Rektangulära kopparledare på 2,5mm ² behöver däremot inte förkortas.

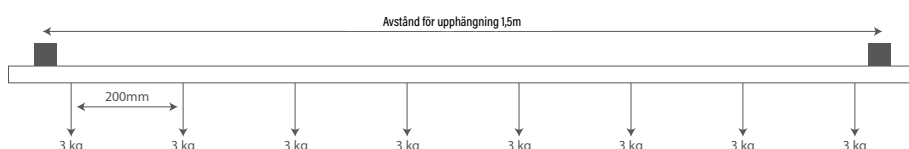
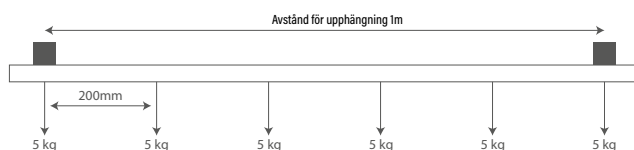

VERKTYG TCCP

På Control-DALI kontaktskena, med rund 4mm² kopparledare, skall L1-, L2-,L3-och N-ledare förkortas med 5mm efter kapning.



ENR	PRODUKT	VIKT kg/st	LÄNGD	FRP
1663652	Unipro TCCP	0,2	250	1st

ÄNDSTYCKE CEC3

Ändstycke för Control-DALI systemet.



ENR	PRODUKT	VIKT kg/st	FÄRG	FRP
7401716	Unipro CEC3W	0,006	vit	20st
7401752	Unipro CEC3B	0,006	svart	20st
7401736	Unipro CEC3G	0,006	grå	20st

TÄCKLIST CS3

Täcklist, längd 2m. Passar både för 3-fas och Control-DALI kontaktskena.

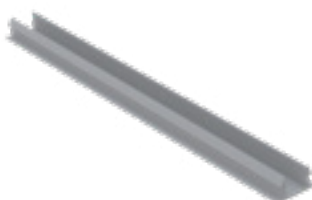

ENR	PRODUKT	VIKT kg/st	FÄRG	FRP
7400956	Unipro CS3W	0,125	vit	8st
7400955	Unipro CS3B	0,125	svart	8st

TÄCKPLATTA CCP3

Täckplatta, för infällda kontaktskenor för att täcka CCU- och CMCU-matningsdosa, samt och L-, T- och X-stycken. Vik för att anpassa installationen.



ENR	PRODUKT	VIKT kg/st	FÄRG	FRP
7402057	Unipro CCP3W	0,028	vit	10st
7402055	Unipro CCP3B	0,028	svart	10st
7402056	Unipro CCP3G	0,028	grå	10st

SKARVSTYCKE CJU3

Skarvstycke för Control-DALI systemet. Förpackningen har grått och svart färgskal. Skalet låses när det trycks ned mot det vita skarvstycket.



ENR	PRODUKT	VIKT kg/st	FRP
7401717	Unipro CJU3	0,053	8st

MATNINGSDOSA CCU3

Elmatningsmöjlighet för Control-DALI systemet, två jordningsalternativ, skruvanslutning för ledningar på 1,5mm² - 2,5mm².



ENR	PRODUKT	VIKT kg/st	FÄRG	FRP
7401695	Unipro CCU3AW	0,079	vit	8st
7401743	Unipro CCU3AB	0,079	svart	8st
7401724	Unipro CCU3AG	0,079	grå	8st

7401696	Unipro CCU3BW	0,079	vit	8st
7401744	Unipro CCU3BB	0,079	svart	8st
7401725	Unipro CCU3BG	0,079	grå	8st

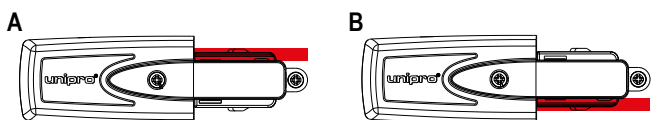

Obs! Jordningsbilderna är ritade från undersidan.

MELLANANSLUTNING CMCU3

Elmatningsenhet för Control-DALI systemet, skruvanslutning för ledningar på 1,5mm² - 2,5mm².



ENR	PRODUKT	VIKT kg/st	FÄRG	FRP
7401697	Unipro CMCU3W	0,159	vit	5st
7401745	Unipro CMCU3B	0,159	svart	5st
7401726	Unipro CMCU3G	0,159	grå	5st

JUSTERBART HÖRNSTYCKE CFC

Elmatningsenhet för Control-DALI systemet, skruvanslutning för ledningar på 1,5mm² - 2,5mm².



ENR	PRODUKT	VIKT kg/st	FÄRG	FRP
7402872	Unipro CFC3W	0,2	vit	1st
7402871	Unipro CFC3B	0,2	svart	1st

HÖRNSTYCKE CLC3

Elmatningsmöjlighet för Control-DALI systemet, jordningens sida kan bytas, skruvanslutning för ledningar på 1,5mm² - 2,5mm²



ENR	PRODUKT	VIKT kg/st	FÄRG	FRP
7401704	Unipro CLC3W	0,158	vit	4st
7401746	Unipro CLC3B	0,158	svart	4st
7401730	Unipro CLC3G	0,158	grå	4st

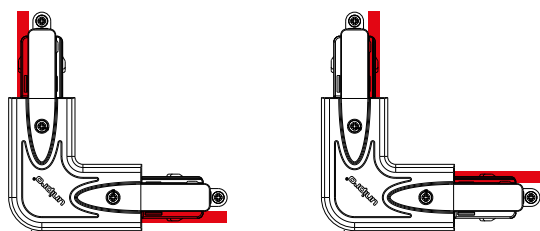

Obs! Jordningsbilderna är ritade från undersidan.

T-STYCKE CTA3

Elmatningsmöjlighet för Control-DALI systemet, fyra jordningsalternativ, skruvanslutning för ledningar på 1,5mm² - 2,5mm².



ENR	PRODUKT	VIKT kg/st	FÄRG	FRP
7401705	Unipro CTA3AW	0,24	vit	2st
7401747	Unipro CTA3AB	0,24	svart	2st
7401731	Unipro CTA3AG	0,24	grå	2st

7401706	Unipro CTA3BW	0,24	vit	2st
7401748	Unipro CTA3BB	0,24	svart	2st
7401732	Unipro CTA3BG	0,24	grå	2st

7401707	Unipro CTA3CW	0,24	vit	2st
7401749	Unipro CTA3CB	0,24	svart	2st
7401733	Unipro CTA3CG	0,24	grå	2st

7401708	Unipro CTA3DW	0,24	vit	2st
7401750	Unipro CTA3DB	0,24	svart	2st
7401734	Unipro CTA3DG	0,24	grå	2st

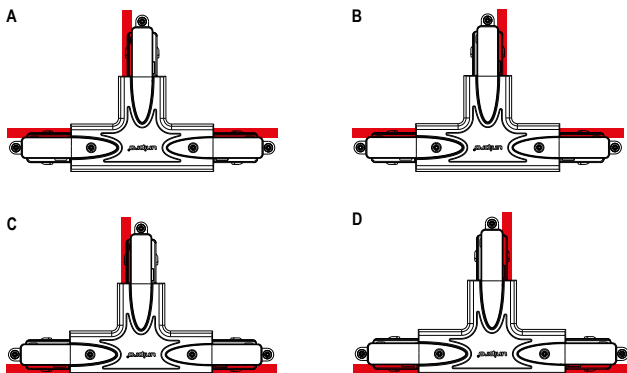

Obs! Jordningsbilderna är ritade från undersidan.

X-STYCKE CXA3

Elmatningsmöjlighet för Control-DALI systemet, skruvanslutning för ledningar på 1,5mm² - 2,5mm².



ENR	PRODUKT	VIKT kg/st	FÄRG	FRP
7401709	Unipro CXA3W	0,323	vit	1st
7401751	Unipro CXA3B	0,323	svart	1st
7401735	Unipro CXA3G	0,323	grå	1st

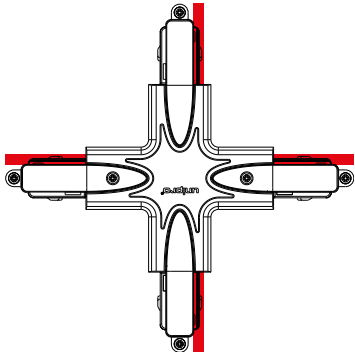

Obs! Jordningsbilderna är ritade från undersidan.



ARMATURADAPTER A75

Nominella värden för 3-fas kontaktskensystemet: 6A, 250V, draghållfasthet 5 kg, 7 kg med lås L70.



ENR	PRODUKT	VIKT kg/st	FÄRG	FRP
7400931	Unipro A75W	0,034	vit	12st
7400929	Unipro A75B	0,034	svart	12st
7400930	Unipro A75G	0,034	grå	12st

ARMATURADAPTER A90

Nominella värden för 3-fas kontaktskensystemet: 6A, 250V, draghållfasthet 10kg



ENR	PRODUKT	VIKT kg/st	FÄRG	FRP
7401686	Unipro A90W	0,047	vit	8st
7401687	Unipro A90B	0,047	svart	8st
7401688	Unipro A90G	0,047	grå	8st

ARMATURADAPTER A90C FÖR CONTROL-DALI

Nominella värden för Control-DALI kontaktskensystemet: 6 A, 250 V, FELV ≤ 50 VAC ≤ 1A, draghållfasthet 10kg.



ENR	PRODUKT	VIKT kg/st	FÄRG	FRP
7401683	Unipro A90CW	0,047	vit	8st
7401684	Unipro A90CB	0,047	svart	8st
7401685	Unipro A90CG	0,047	grå	8st

LED IN-TRACK ADAPTER A201

28W, längd 270mm, för 3-fas kontaktskensystemet.



ENR	PRODUKT	VIKT kg/st	FÄRG	FRP
7448108	Unipro A201W	0,07	vit	1st
7448109	Unipro A201B	0,07	svart	1st
7448110	Unipro A201G	0,07	grå	1st

LED IN-TRACK ADAPTER CASAMBI

34W, längd 270mm, för 3-fas kontaktskensystemet.



ENR	PRODUKT	VIKT kg/st	FÄRG	FRP
7448111	Unipro A204CAW	0,07	vit	1st
7448112	Unipro A204CAB	0,07	svart	1st
7448113	Unipro A204CAG	0,07	grå	1st

LED IN-TRACK ADAPTER CONTROL-DALI

34W, längd 270mm, för Control-DALI kontaktskensystemet



ENR	PRODUKT	VIKT kg/st	FÄRG	FRP
7448114	Unipro A204CW	0,07	vit	1st
7448115	Unipro A204CB	0,07	svart	1st
7448116	Unipro A204CG	0,07	grå	1st

KRAFTUTTAGSADAPTER A100

Strömtillförsel 1- eller 3-fas, endast kompatibelt med unipro® 3-fas- och unipro®Control-DALI kontaktskena, inte för DALI-styrning.



ENR	PRODUKT	VIKT kg/st	FÄRG	FRP
7400925	Unipro A100W	0,065	vit	6st
7400923	Unipro A100B	0,065	svart	6st
7400924	Unipro A100G	0,065	grå	6st

TAKDOSA MP

Nominella värden: 250V, 10A, draghållfasthet 5kg.

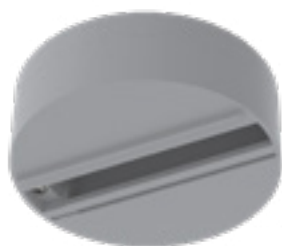

ENR	PRODUKT	VIKT kg/st	FÄRG	FRP
7401453	Unipro MP W	0,1	vit	1st
7401452	Unipro MP B	0,1	svart	1st
7401631	Unipro MP G	0,1	grå	1st

VERKTYG T1L

Verktyg för att fästa ledning till armaturadapter A75, A90 och A90C.



ENR	PRODUKT	VIKT kg/st	FÄRG	FRP
7400993	Unipro T1L	0,1	grå	1st

NIPPLE ALN

Nippel för armaturadapter, gänga M10, två gänglängder 8 mm och 12 mm.



ENR	PRODUKT	VIKT kg/st	FÄRG	FRP
7400942	Unipro ALN10R8	0,005	grå	100st
7400941	Unipro ALN10R12	0,006	grå	100st

KONTRAMUTTER FÖR NIPPEL NM10

Kontramutter för NM10.



ENR	PRODUKT	VIKT kg/st	FÄRG	FRP
7400977	Unipro NM10	0,01	grå	100st

KABELHÅLLARE CC70

Dragavlastare för armaturadapter.



ENR	PRODUKT	VIKT kg/st	FÄRG	FRP
7400951	Unipro CC70	0,002	grå	100st

SNABBFÄSTE QCB

Fäster i kontaktskena utan verktyg, genom ett "klick". Passar i vajerpendelset WS eller i gängstång GT-8 med förlängningsmutter, dragstyrka 15kg.



ENR	PRODUKT	VIKT kg/st	FÄRG	FRP
7401344	Unipro QCB W	0,008	vit	10st
7401342	Unipro QCB B	0,008	svart	10st
7401343	Unipro QCB G	0,008	grå	10st

SNABBFÄSTE QC3

Fästs genom att vrida in i kontaktskena, ovanpå skruv M6. Passar vajerpendelfäste och gängstång med förlängningsmutter, dragstyrka 8kg.



ENR	PRODUKT	VIKT kg/st	FÄRG	FRP
7400988	Unipro QC3G	0,008	grå	10st

TAKFÄSTE CB3

Takfäste av stål, anslutningsbar till vajerpendelset eller gängstång, dragstyrka 20kg.



ENR	PRODUKT	VIKT kg/st	FÄRG	FRP
7400947	Unipro CB3W	0,014	vit	10st
7400943	Unipro CB3B	0,014	svart	10st
7400945	Unipro CB3G	0,014	grå	10st

T-BALKFÄSTE CB3 T-BAR

T-balkfäste av stål 24mm, dragstyrka 5kg.



ENR	PRODUKT	VIKT kg/st	FÄRG	FRP
7400948	Unipro CB3W T-BAR	0,022	vit	10st
7400944	Unipro CB3B T-BAR	0,022	svart	10st
7400946	Unipro CB3G T-BAR	0,022	grå	10st

HÄNGFÄSTE PB

Pendelfäste av stål för vajerpendelset med krok WS40H eller vajerset WSL40, dragstyrka 20kg.



ENR	PRODUKT	VIKT kg/st	FÄRG	FRP
7400981	Unipro PB W	0,02	vit	10st
7400979	Unipro PB B	0,02	svart	10st
7400980	Unipro PB G	0,02	grå	10st

UPPHÄNGNINGSFÄSTE PC

Pendelfäste av stål till kontaktskenornas förlängningsställen, dragstyrka 20kg.



ENR	PRODUKT	VIKT kg/st	FÄRG	FRP
7400987	Unipro PC W	0,085	vit	10st
7400985	Unipro PC B	0,085	svart	10st
7400986	Unipro PC G	0,085	grå	10st

VÄGGKONSOL WB

äggkonsol av stål, används med takfäste CB3, dragstyrka 3 kg.



ENR	PRODUKT	VIKT kg/st	FÄRG	FRP
7401042	Unipro WB W	0,045	vit	10st
7401041	Unipro WB B	0,045	svart	10st

UPPHÄNGNINGSFÄSTE SC3

Dragstyrka 10kg, för 3-fas och Control-DALI kontaktskena.



ENR	PRODUKT	VIKT kg/st	FÄRG	FRP
7400991	Unipro SC3W	0,065	vit	10st
7400989	Unipro SC3B	0,065	svart	10st
7400990	Unipro SC3G	0,065	grå	10st

VAJERUPPHÄNGINGSSET WS

Vajerpendelset för CB3-, QC3- och QCB-fästen, dragstyrka 15kg (undantag WS40 W 12 kg).

unipro®

ENR	PRODUKT	VIKT kg/st	LÄNGD mm	FÄRG	FRP
7401043	Unipro WS15	0,054	1500	grå	1st
7401379	Unipro WS15B	0,05	1500	svart	1st
7401044	Unipro WS40	0,08	4000	grå	1st
7401345	Unipro WS40B	0,08	4000	svart	1st
7401942	Unipro WS40W	0,08	4000	vit	1st
7401046	Unipro WS60	0,11	6000	grå	1st

VAJERUPPHÄNGINGSSET WS40H

Vajerpendelset för PB- och PC-fästen, dragstyrka 10kg.

ENR	PRODUKT	VIKT kg/st	LÄNGD mm	FÄRG	FRP
7401045	Unipro WS40H	0,08	4000	grå	1st

VAJERUPPHÄNGNINGSET WS40L

Vajerpendelset för CB3-, QC3- och QCB-fästen, dragstyrka 15 kg.

ENR	PRODUKT	VIKT kg/st	LÄNGD mm	FÄRG	FRP
7402499	Unipro WS40L	0,05	4000	grå	1st
7402500	Unipro WS40L B	0,05	4000	svart	1st

VAJERUPPHÄNGINGSSET WSL40

Vajerpendelset för PB- och PC-fästen, dragstyrka 15kg.

SNRO	PRODUKT	PAINO kg / kpl	PITUUS mm	VÄRI	PAKKAUS
7402493	Unipro WSL40	0,05	4000	grå	1st
7402492	Unipro WSL40 B	0,05	4000	svart	1st

UPPHÄNGNINGSSVAJER WL40

Ø1,5 mm vajer med ögla, dragstyrka 15kg, används t.ex. med WG-vajerlås.



ENR	PRODUKT	VIKT kg/st	LÄNGD mm	FÄRG	FRP
7402496	Unipro WL40	0,05	4000	grå	1st
7402497	Unipro WL40 B	0,05	4000	svart	1st

VAJERFÄSTE WG

Vajerlås, för Ø1,5 mm vajer, dragstyrka 20kg-



ENR	PRODUKT	VIKT kg/st	FÄRG	FRP
7402494	Unipro WG	0,01	grå	50st
7402495	Unipro WG B	0,01	svart	50st

VAJERRULLE WR

50 meter Ø1,5mm vajer på en rulle, stålgrå, dragstyrka 15kg, används t.ex. med WG-vajerlås.



ENR	PRODUKT	VIKT kg/st	LÄNGD mm	FÄRG	FRP
7402498	Unipro WR	0,8	50000	grå	1st

UPPHÄNGNINGSKROK SH

Dragkraft 1kg, används tillsammans med SC3-upphängningsfäste



ENR	PRODUKT	VIKT kg/st	FÄRG	FRP
7400992	Unipro SH	0,002	grå	100st

MUTTER MU / SKARVMUTTER JM



ENR	PRODUKT	VIKT kg/st	FÄRG	FRP
7400978	MU M6 EG	0,01	grå	100st

ENR	PRODUKT	VIKT kg/st	FÄRG	FRP
7400966	JM M6 EG	0,01	grå	100st

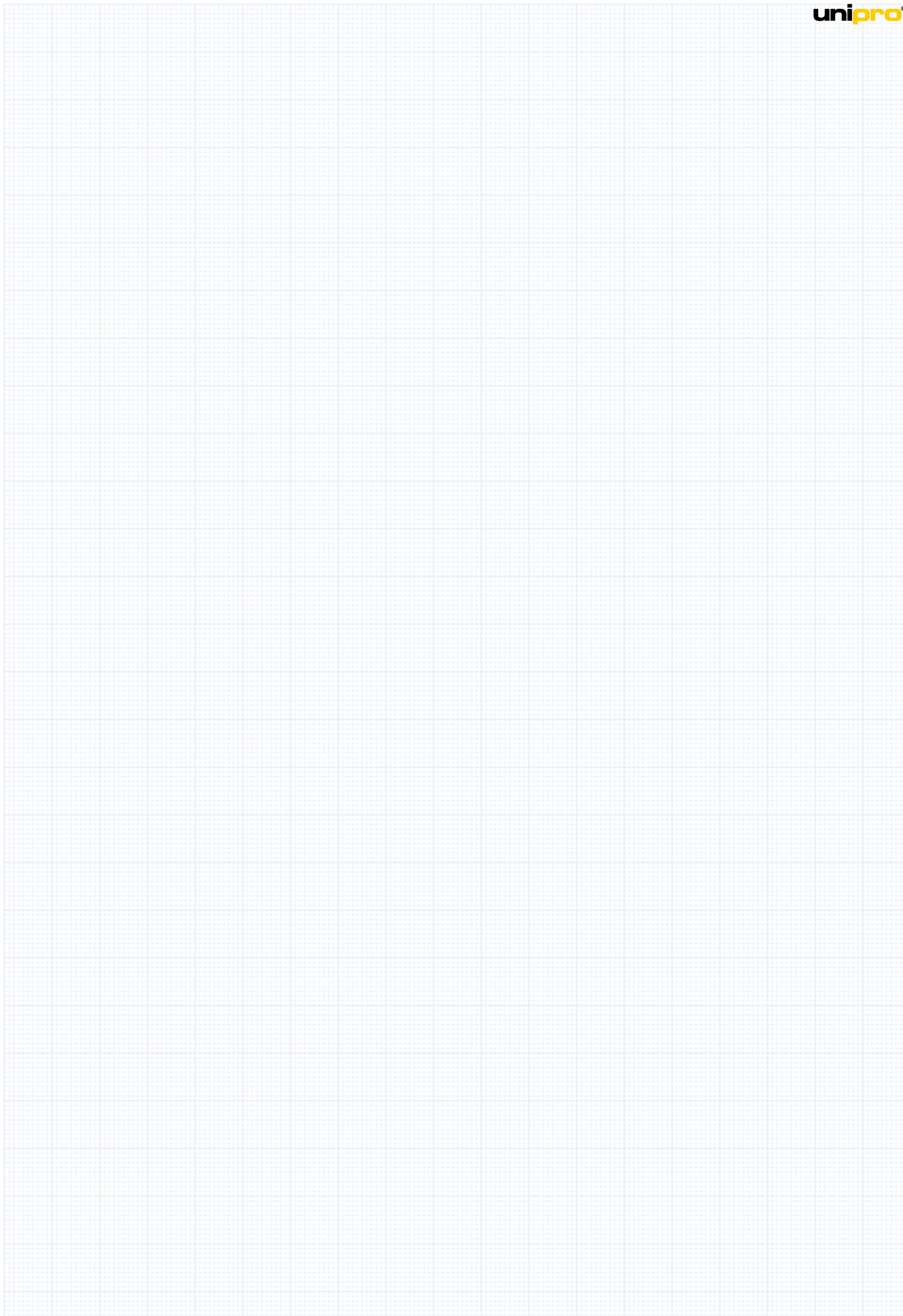

making
your
lights
shine

UNIPRO OY

KONETIE 25, FI-90620 OULU, FINLAND
+358 207 450 800
WWW.UNIPRO.FI